

Karaoke USA

DVD / MP3G / CDG KARAOKE & BLUETOOTH MEDIA PLAYER

- English
- Español
- Français

User's Guide

**MODEL:
GF845**



Smart Device not included

Before operating this product, please read these instructions.

Contents

Warnings and Precautions.....	01
Important Safety Instructions.....	02
Caution.....	03
What's in the Gift Box.....	04
Song List on your Disc.....	05-06
Features.....	07
Front Panel Illustration.....	08
Top Panel Illustration.....	09
Connecting to a TV Set.....	10
Smart Device connection.....	10
Remote Control.....	11
Remote Control Operation.....	12-15
How to Play a Disc.....	16
MP3G Disc and MP3G Format Music Playback.....	17
Play Bluetooth Music.....	18
Play SD Card and USB.....	19
Record Operation Procedures.....	20
Playback the Recorded File.....	21
The Setup Menu System.....	22-23
Specifications.....	24
Troubleshooting.....	25-26
Notes on SD Card.....	27

Warnings and Precautions

WARNING: To reduce the risk of fire or electric shock, do not expose this unit to rain or moisture.

CAUTION: Use of controls or adjustments or performance of procedures other than those specified may result in hazardous radiation exposure.

“**Caution Marking and Rating Label**” is affixed under the lid or on the bottom of the unit with a mass not exceeding 7kg.

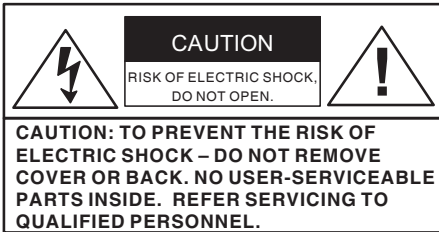

This symbol is intended to alert you to the presence of uninsulated, dangerous voltage within the unit's enclosure that might be of a sufficient magnitude to constitute a risk of electric shock. **DO NOT OPEN THE UNITS CASE.**



This symbol is intended to inform you that important operating and maintenance instructions are included in the literature accompanying this product.

SAFETY

For units with an insertable AC Power Adapter cord set:

- The power adapter should remain operable for its intended use. Disconnect the AC Power Adapter if you are not intending to use the unit for a long period of time.
- When connecting or disconnecting the AC Power Adapter Cord, grip the plug and not the cord itself. Pulling the cord may cause damage and create a hazard.

For units with a Rechargeable Battery:

- Do not expose batteries to excessive conditions – extreme cold, heat, sun or fire.

MOISTURE AND CONDENSATION

If the unit is exposed to moisture and extreme cold temperatures and moved to a warm environment, condensation may form on the units internal components. Under these circumstances, turning the power “ON” may cause damage to the unit or cause harm to the user. Allow the unit to stand in a warm environment for 1 to 3 hours and allow the unit to air dry safely.

WHEN IN USE

- Do not use this unit in conditions that are extreme – hot, cold, dusty or humid.
- Do not restrict the air flow of the unit by placing it on a soft surface like a bed, carpet or covering.

FCC INFORMATION

This unit complies with part 15 of the “FCC Rules.” Operation is subject to the following conditions:

1. This unit may not cause harmful interference.
2. This unit must accept any interference received, including interference that may cause undesirable operation.



Double insulation.
This is a Class II apparatus.

Important Safety Instructions

1. Read These Instructions: All safety and operations manual should be read before the product is operated.

2. Keep These Instructions: The safety and operations manual should be retained for future reference.

3. Heed All Warnings: All warnings applicable to the unit and in the operations manual should be adhered to.

4. Follow All Instructions: All operations manual should be followed.

5. Water and Moisture: Do not use this unit near water. For example, do not use near a bath tub, wash bowl, kitchen sink, or laundry tub. Do not use this unit in a wet basement or near a swimming pool or similar location. The unit shall not be exposed to dripping or splashing and no objects filled with liquids (ex: vases), shall be placed on or near this unit.

6. Cleaning: Clean the unit only with a dry cloth. Unit must be unplugged from the wall outlet before cleaning. Do not use liquid cleaners or aerosol cleaners on the unit.

7. Ventilation: Slots and openings in the cabinet of the unit are provided to ensure reliable operation and ventilation and to protect the unit from overheating. The openings must not be covered and should never be blocked by placing the product on a soft surface like a bed, sofa, or rug. This unit should not be placed in a built-in installation like a bookcase or rack, unless proper ventilation is provided.

8. Heat: Do not install the unit near any heat source like a radiator, heat register, stove or other device that produces heat, including amplifiers.

9. Grounding or Polarization: If applicable, do not disable or circumvent the polarized or grounding-type plug. A polarized plug has 2 blades with 1 wider than the other. A grounding-type plug has 2 blades and a 3rd grounding plug. The wide blade, or the 3rd prong, is provided for your safety. If the provided plug does not fit into an outlet, consult a qualified electrician for replacement of this outlet.

10. Power Cord Protection: Protect the power cord from being walked on, pinched or cut or damaged in any

way. If any damage occurs, consult with a trained technician for repair.

11. Accessories: Only use accessories specified and approved by the manufacturer. Do not place this unit on an unstable cart, stand, tripod, bracket or table that has not been previously approved by the manufacturer. This unit may fall, causing serious injury to a child, adult or to the unit itself. Any mounting of the unit should be done within the manufacturer's guidelines.

12. Transporting: If a pre-approved device is used to transport this unit, caution and care must be observed and practiced to avoid damages. Make sure the device and unit together are stable before moving.



PORTABLE
CART
WARNING

S3125A

13. Lightning: Unplug this unit and disconnect the antenna or cable system during lightning storms or when unused for long periods of time. This will help prevent damage to the unit due to lightning and power line surges.

14. Servicing: Do not attempt to service this unit yourself. Opening or removing covers may expose you to dangerous voltage or other hazards. Refer all servicing to a qualified service technician.

15. Power Sources: Only connect to the type of household power supply as indicated in the operations manual and "Caution Marking and Rating Label." If you are not sure of the type of power supplied to your home (or location of the outlet the unit is being plugged into), consult with the local power company. For units intended to operate from battery power, or other sources, refer to the manufacturer's operations manual.

16. Overloading: Do not overload wall outlets or extension cords. This can result in a risk of fire or electric shock and may be hazardous.

17. Foreign Material: Protect this unit from intrusion of any foreign substances like dirt, water, moisture and insects. Do not force any foreign materials or chemicals into this unit. This could result in a risk of fire or electric shock and may be hazardous.

18. Replacement Parts and Safety Check: When replacement parts are required, be sure the service technician has used replacement parts specified and approved by the manufacturer. Ask the service technician to perform safety checks to ensure the proper operation to avoid possible fire, electric shock or other hazards.

19. Outdoor Antenna Grounding: If an outside antenna or cable system is connected to the unit, be sure the antenna or cable system is grounded to provide some protection against voltage surges and built-up static charges. If there is any doubt to the proper grounding of these systems, contact a qualified electrician to inspect your location.

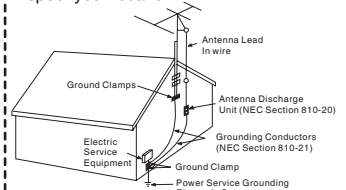

20. Wall or Ceiling Mounted: The unit should be mounted to a wall or a ceiling only as recommended by the manufacturer.

21. Disconnect Device: Make sure all disconnect devices are in proper working condition and readily available in the event of an emergency or if power "off" is needed quickly.

22. Protective Attachment Plug: If applicable, this unit may be equipped with an attachment plug having overload protection. This is a safety feature. See the operations manual for replacement or resetting of this protective device. If replacement of the plug is required, be sure the qualified service technician has used a replacement plug specified by the manufacturer that has the same overload protection as the original plug.

23. Power Lines: An outside antenna system should not be located in the vicinity of overhead power lines or other electric light or power circuits, or where it can fall into such power lines or circuits. When installing an outside antenna system, extreme care should be taken to keep from touching such power lines or circuits, as contact with them may be fatal. Always consult with your local power company before installing an outside antenna.

Caution

- Please use the original box and packing materials for safe transportation of this product.

- It is normal for the cover and rear panel to become warm after the player has been operating for an extended period of time.

- Do not move this product during playing. Doing so may cause damage to the pickup and the disc.

- Press OPEN CD DOOR button to open tray. Do not pull the tray. Do not touch tray when opening or closing.

- USB Flash Devices and SD Cards should be formatted to FAT32 on your computer before use.

- When EQ function /key control is turned on, the Recording effect/result would not be ideal.

- Do not use hard or sharp instruments to touch the TFT Screen, it may scratch or damage its surface!

What's in the Gift Box



GF845 X1



Microphone x 2



RCA Cable x 1



Smart Device
Holder x 1



AC Adaptor x 1
DC12V/2A



Remote
Control x 1

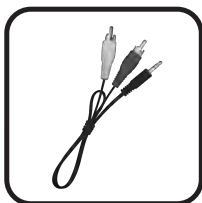

Cable for
Smart Device x 1

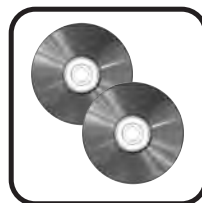

MP3G Demo
Disc x 2

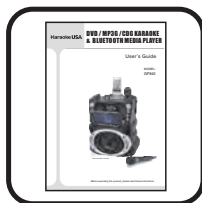

User's Guide x 1



Warranty Card x 1

Song List on your Discs

9347 Sing A Long Karaoke Songs (200 Traditional Karaoke Songs)

- Alexander's Ragtime Band
- All Things Bright And Beautiful
- All Through The Night
- Alouette
- Alphabet Song, The
- America (My Country Tis Of Thee)
- Animal Fair
- Around And Around The Village
- Aye Aye Aye The Limerick Song
- B I N G O
- Baa Baa Black Sheep
- Barney Buntline
- Be Kind To Your Web Footed Friends
- Bear Went Over The Mountain
- Big Rock Candy Mountain
- Billy Boy
- Billy Fringle
- Bird's Song
- Blessed Assurance
- Blow The Man Down
- Blue Bells Of Scotland
- Bluebird
- Bollweevil
- Bye, Baby Bunting
- Caissons Go Rolling Along
- Calendar Song
- Camptown Races
- Capital Ship, A
- Cat Came Back, The
- Cinderella
- Clementine
- Cock A Doodle Doo
- Cockles And Mussels
- Cocky Robin
- Colors
- Come, O Come, Emanuel
- Counting Song
- Cradad Song
- Crowdile, The
- Cuckoo Is A Pretty Bird
- Day And Night
- Dixie
- Do Your Ears Hang Low
- Dry Bones
- Elephant And The Flea
- Father Grumble
- Fiddle De De
- Fishes
- Five Currant Buns
- For He's A Jolly Good Fellow
- For Me And My Gal
- Fox
- Frere Jacques
- Froggie Went A Courting
- Georgie Porgie
- German Lullaby
- Girls And Boys Come Out To Play
- Git Along Little Dogies
- Golden Slumbers
- Good Morning Merry Sunshine
- Goosey Goosey Gander
- Grasshopper
- Grasshoppers Three
- Greensleeves
- Good Round Hog
- Harrigan
- Here We Go Around The Mulberry Bush
- Here We Go Looby Loo
- Hey Diddle Diddle
- Hickory Dickory Dock
- Higgledy Piggledy My Black Hen
- Home On The Range
- Humpty Dumpty
- Hunting We Will Go, A
- Hush Little Baby
- Hush-a-bye
- I Am A Young Musician
- I Gave My Love A Cherry
- I Had A Little Nut Tree
- I Love You Truly
- I Spy
- If You're Happy And You Know It
- I'll Take You Home Again, Kathleen
- I'm A Little Teapot
- I'm Always Chasing Rainbows
- I'm Looking Over A Four Leaf Clover
- In The Good Old Summertime
- It Ain't Gonna Rain No More
- It's Raining It's Pouring
- I've Been Working On The Railroad
- Jack And Jill
- Jack Be Nimble
- Jack Spratt
- Jenny Jenkins
- Jimmy Crack Corn
- Lady Bird Lady Bird
- Letters Of The Alphabet
- Little Black Bull
- Little Boy Blue
- Little Jack Horner
- Little Sally Waters
- Little Things, The
- Little Tommy Tucker
- London Bridge Falling Down
- London Street
- Ma She's Making Eyes At Me
- Mademoiselle From Armentieres
- Marine's Hymn
- Michael Row The Boat Ashore
- Midnight Special, The
- Moonlight Bay
- My Old Dog Tray
- My Old Hen
- Now I Lay Me Down To Sleep
- Oats Beans And Barley Grow
- Off To Bed Now
- Oh Dear What Can The Matter Be
- Ol Woman Who Lived In A Shoe
- Old Blue
- Old John Braddlem
- Old Mother Hubbard
- On The Banks Of The Sacramento
- On Top Of Old Smokey
- One Meat Ball
- One Two Buckle My Shoe
- One Two Three Four Five
- Oranges And Lemons
- Over In The Meadow
- Over The River And Through The Woods
- Pat A Cake
- Pease Porridge Hot
- Peg O' My Heart
- Peter Peter Pumpkin Eater
- Polly Put The Kettle On
- Polly Wolly Doodle
- Pop Goes The Weasel
- Ride A Cock Horse To Banbury Cross
- Right Hand Says Good Morning
- Ring Around The Rosie
- Rise And Shine
- Rock A Bye Baby
- Rock A Bye Baby Green
- Rock Island Line
- Rocking The Cradle
- Rose Of Tralee
- Row Row Row Your Boat
- Russian Cradle Song
- Sailing Sailing
- School Days
- She'll Be Coming Around The Mountain
- Shoo Fly Don't Bother Me
- Shortening Bread
- Simple Simon
- Sing A Song Of Sixpence
- Six Little Ducks
- Skip To My Lou
- Sleep Baby Sleep
- Spelling
- Spider And The Fly, The
- Star Spangled Banner, The
- Sur Le Pont D'avignon
- Swanee River
- Sweetly Sings The Donkey
- Swing Low Sweet Chariot
- Tailor And The Mouse
- Take Me Out To The Ball Game
- Ten In A Bed
- The Ants Go Marching
- The Eensy Weensy Spider
- The Farmer In The Dell
- The Holly And The Ivy
- The Muffin Man
- The Old Gray Mare
- There Was A Little Man
- There Was A Tree
- There's A Hole In Middle Of Sea
- This Little Pig Went To Market
- This Old Man
- Three Blind Mice
- Three Little Kittens
- Three Little Pigs
- Tisket A Tasket, A
- To Market To Market
- Toot Toot Toosie Goodbye
- Try Try Again
- Tura Lura Lura
- Turkey In The Straw
- Vive La Compagne
- Wabash Cannonball, The
- Waltzing Matilda
- We Hunted And We Hunted
- We Three Kings
- What Child Is This
- When Johnny Comes Marching Home
- Where Oh Where Has My Little Dog Gone
- Who Threw The Overalls In Mrs. Murphy's Chowder
- Wish You A Happy Birthday
- World Turned Upside Down, The
- Yankee Doodle
- Yellow Rose Of Texas

Any and all discs shown are for illustration only and may or may not represent the actual disc(s) included in this package.

Song List on your Discs

9346 Favorite Karaoke Songs (100 Traditional English and Spanish Karaoke Songs)

1. Abide With Me
2. Amazing Grace
3. Angel De Los Reinos Santos
4. Angels From The Realms Of Glory
5. Angels We Have Heard On High
6. April Shower
7. Auld Lang Syne
8. Ave Maria
9. Away In A Manger
10. Battle Hymn Of The Republic
11. Bicycle Built For Two
12. Bill Bailey, Won't You Come Home
13. Boom, Boom, Ain't It Great To Be Crazy
14. Brah'm's Lullaby
15. Bringing In The Sheaves
16. Campanas de Navidad
17. Church In The Wildwood
18. Con Mi Burrito Sabanero
19. Daddy Sang Bass
20. Danny Boy
21. Deck The Halls
22. Ding Dong Que Alegria
23. Doce Dias De Navidad
24. Down By The Riverside
25. El Buen Rey Weclesao
26. El Primer Noel
27. El Tamborilero
28. First Noel, The
29. Frankie And Johnny
30. Give My Regards To Broadway
31. Go Tell It On The Mountain
32. God Rest Ye Merry Gentlemen
33. Hail Hail The Gang's All Here
34. Hark! The Herald Angels Sing
35. He's Got The Whole World In His Hand
36. His Eye Is On The Sparrow
37. How Great Thou Art
38. I Love To Tell The Story
39. I'll Fly Away
40. In The Garden
41. It Came Upon A Midnight Clear
42. It Is No Secret What God Can Do
43. Jeannie With The Light Brown Hair
44. Jesus Loves Me
45. Jingle Bells (Childrens)
46. Joy To The World
47. Just A Closer Walk With Thee
48. Let Me Call You Sweetheart
49. Little Bo Peep
50. Little Miss Muffet
51. Llego A Mi Medianoche
52. Los Tres Reyes
53. Mary Had A Little Lamb
54. Mary Quite Contrary
55. Mozart's Lullaby
56. My Bonnie Lies Over The Ocean
57. My Old Kentucky Home
58. My Wild Irish Rose
59. Navidad, Navidad
60. Noche De Paz
61. Noche Santa
62. O Holy Night
63. Oh Christmas Tree
64. Oh Come All Ye Faithful
65. Oh Little Town Of Bethlehem
66. Oh Ven Oh Ven Emmanuel
67. Oh When The Saints Go Marching In
68. Oh You Beautiful Doll
69. Oh, Susanna
70. Old King Cole
71. Old MacDonald Had A Farm
72. Old Time Religion
73. One Day At A Time
74. One More River To Cross
75. Onward Christian Soldiers
76. Peace In The Valley
77. Precious Lord Take My Hand
78. Precious Memories
79. Rock Of Ages
80. Rock-A-My Soul
81. Silent Night
82. Sweet By And By
83. Sweet Hour Of Prayer
84. The Little Drummer Boy
85. The Lord's Prayer
86. The Old Rugged Cross
87. This Little Light Of Mine
88. Toda La Noche
89. Twelve Days Of Christmas
90. Twinkle Twinkle Little Star
91. We Gather Together
92. We Wish You A Merry Christmas
93. Wedding Song (There Is Love)
94. What A Friend We Have In Jesus
95. When Irish Eyes Are Smiling
96. When The Roll Is Called Up Yonder
97. While Shepherds Watched, Their Flocks
98. Whispering Hope
99. Ya Llego La Navidad
100. You're A Grand Old Flag

Any and all discs shown are for illustration only and may or may not represent the actual disc(s) included in this package.

Features

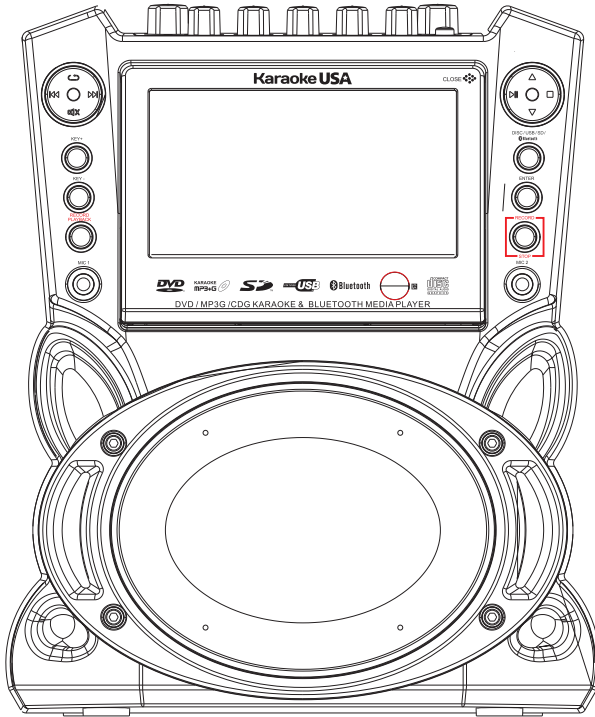

- DVD/CD+G/MP3+G Karaoke Player
- 7" TFT Color Screen
- Record CD+G/MP3+G Video/Audio mix
- Record and Record Instant Playback
- 35W Peak Power Output
- Remote Control
- 2 Microphones
- 2 Microphone Inputs and Holders
- USB/SD Card Slots (up to 128GB)
- USB Charger for Smart Device
- Analog Echo Control
- Bluetooth wireless connection and Speaker
- Balance Control
- Digital Key Control
- Audio and Video Input
- Audio and Video Output
- Audio/Video RCA Cable
- 3.5mm to RCA Cable
- AC 100V~240V Adaptor

Front Panel Illustration

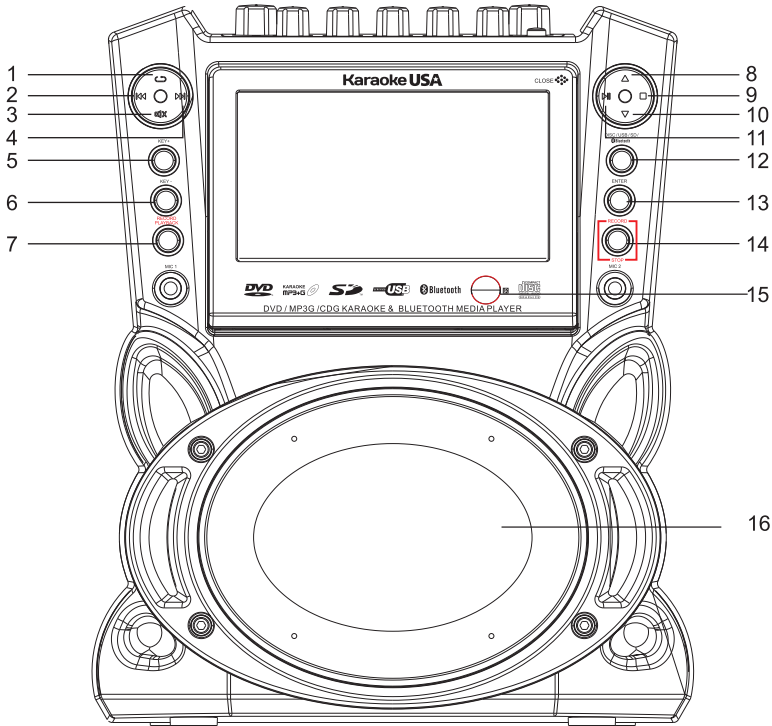

1. : Repeat the Song Playing
2. : PREVIOUS Song
3. : Mute the Audio Output
4. : Next Song
5. Key + : Raise the Tone
6. Key - : Lower the Tone
7. Record Playback:
Playback the Recorded Track
8. : Navigate UP in the Menu
9. : Stop

10. : Navigate DOWN in the Menu
11. : Play or Pause
12. DISC/SD/USB/Bluetooth: Choose Content Source Disc, SD, USB or Bluetooth
13. Enter: Select a Menu Item
14. RECORD/STOP: Record Start & Stop
15. : Remote Control Infrared Receiver
16. Speaker: Audio Speaker

Top Panel Illustration

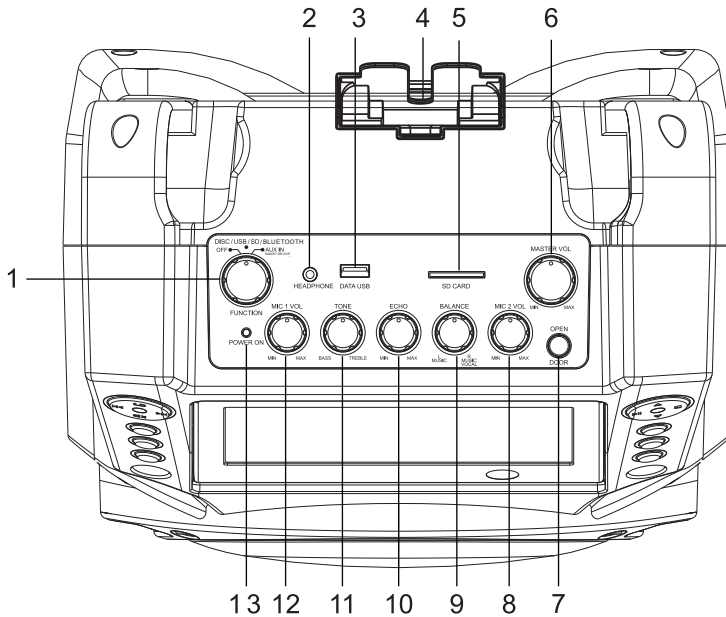

1. **POWER & FUNCTION:** Switch the player ON/OFF, Select Play mode in Disc, USB, SD,Bluetooth or AUX IN.
2. **HEADPHONE:** Standard 3.5mm headphone jack
3. **USB SLOT:** For playing / recording music and vocal mix
4. **CRADLE:** Removable Personal Player Cradle for holding Smart Devices and playing / charging
5. **SD CARD SLOT:** For playing/recording music and vocal mix
6. **MASTER VOL:** Master Volume Control
7. **CD DOOR OPEN BUTTON:** Open CD door
8. **MIC 2 VOL:** Volume Control for Microphone 2
9. **BALANCE:** Music only/music and vocal
10. **ECHO:** Add an echo effect to singer's voice
11. **TONE:** Adjust the Level of Treble and Bass
12. **MIC 1 VOL:** Volume Control for Microphone 1
13. **POWER LED:** Power ON/OFF indicator

Connecting to a TV Set

To watch lyrics on your TV screen, connect the yellow (video), red (audio) and white (audio) RCA ends into the matching color jacks on the TV. To view lyrics, you must select an input channel on your TV (Video1, Video 2 , Aux, etc.)

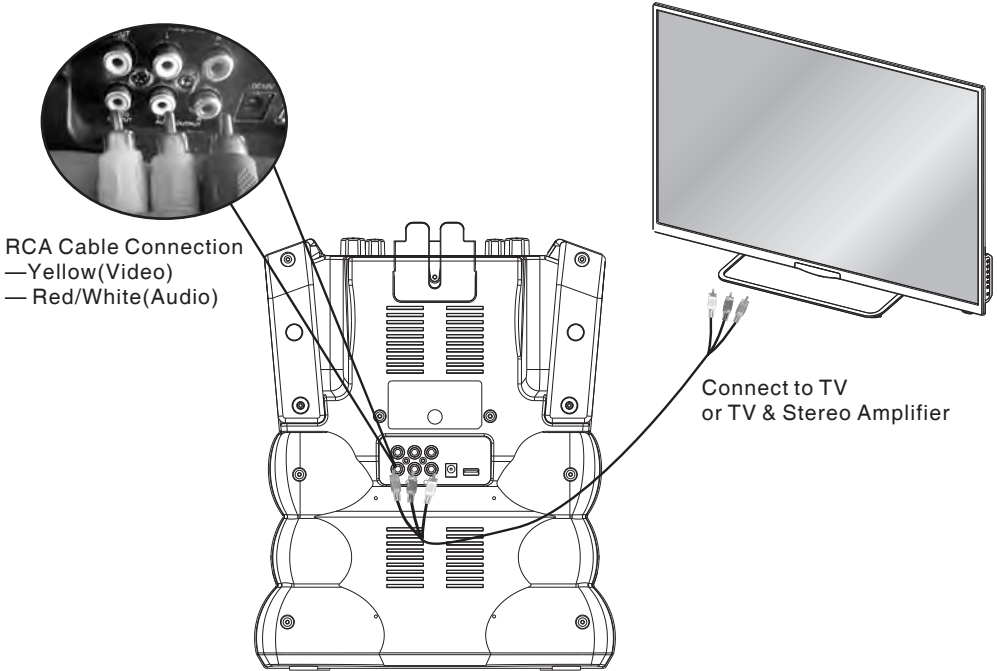

Smart Device Connection

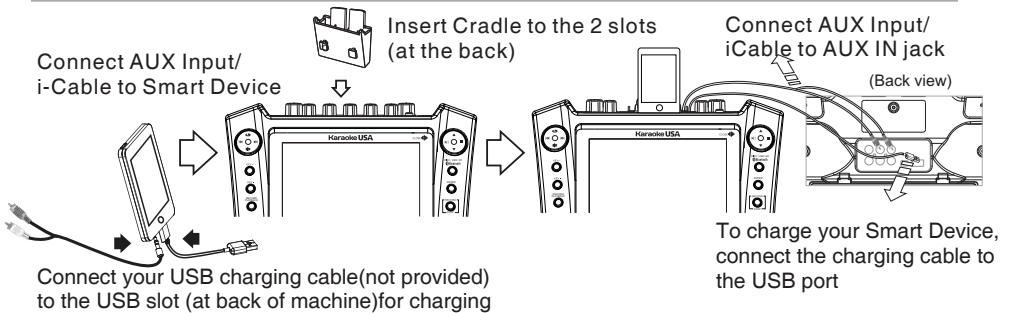

NOTES.

1. If connecting to a surround sound or enhanced sound system, you may have to temporarily disable the sound effect(s). Sound systems manipulate incoming audio to give you the desired sound effect. This effect may cause two unwanted results: the timing between the audio and lyrics displayed on screen, and an echo effect on the audio.
2. To play music from your Smart Device, connect your device's headphone jack to the machine 3.5mm AUX-IN jack, then select AUX IN mode on the machine. Audio will play on machine speaker. You will not see lyrics on the machine's screen from your device.

Remote Control

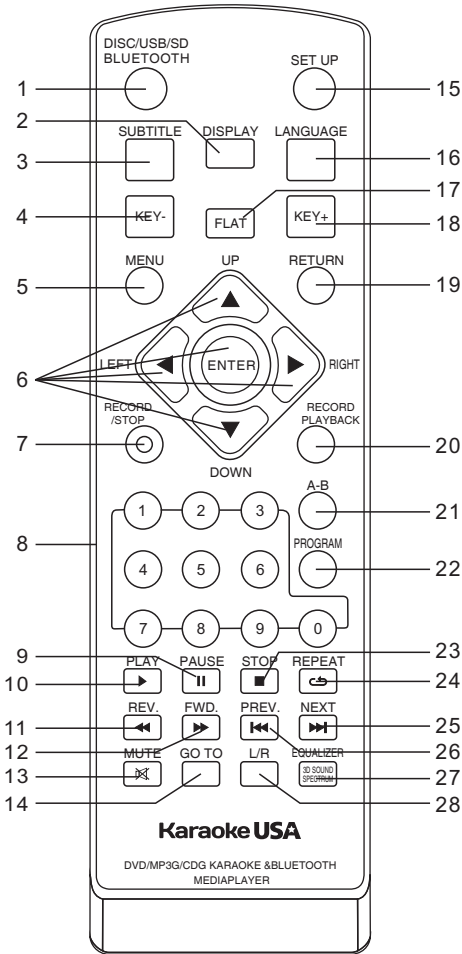

1. DISC/USB/SD/BLUETOOTH
2. DISPLAY
3. SUBTITLE
4. KEY-
5. MENU
6. UP/DOWN/LEFT/RIGHT/
ENTER BUTTON
7. RECORD/STOP
8. NUMBER KEYS
9. PAUSE
10. PLAY
11. REV.
12. FWD.
13. MUTE
14. GO TO
15. SET UP
16. LANGUAGE
17. FLAT
18. KEY+
19. RETURN
20. RECORD PLAYBACK
21. A-B
22. PROGRAM
23. STOP
24. REPEAT
25. NEXT
26. PREV.
27. EQUALIZER
28. L/R

NOTES:

1. In this Manual, the directional symbols “◀▶▲▼” are NAVIGATION ARROWS on the Remote Control.
2. To operate any of the Remote Control functions, you must press and enter the relevant DISC, SD, USB mode.

Remote Control Operation

- DISC/USB/SD
BLUETOOTH

 ● Press to change media in [DISC->USB->SD->BLUETOOTH]. Press and Select.

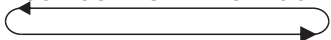

- DISPLAY

 ● During playback, press DISPLAY to show the current time counter position.

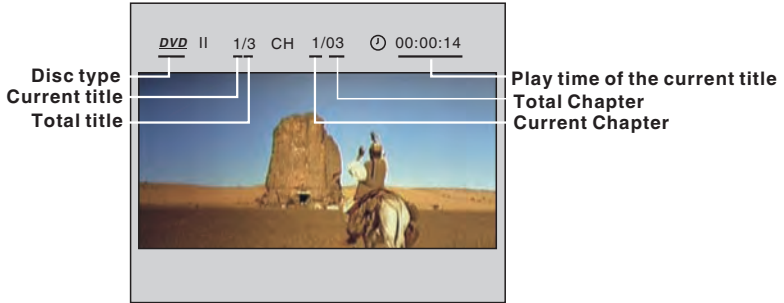

Press DISPLAY to show the audio and subtitle message menu.



- SUBTITLE

 ● Press to display the subtitles.
(Only applicable in movie, depends on your disc or your download file.)

- KEY-

 ● Transpose the music key down.

- MENU

 ● During DVD playback, press MENU to return to the program menu.
Note: This function is subject to the disc.

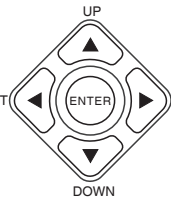
-  ● Used for navigation within a selection menu.

- RECORD
/STOP

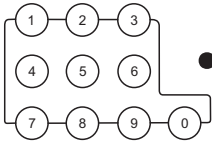

 ● Record your vocal and music to the USB or SD card.
(Note: USB or SD card must be inserted before start recording. DVD disc is not available for recording.)

Remote Control Operation

8.  ● Use to specify a track number for playing or programming.



9.  ● Press PAUSE during playback to pause.

10.  ● Press PLAY to start playing.

11.  ● During CD/DVD playback, keep pressing  to scan reverse. The player will review the disc at 2, 4, 8, 20 times and off normal speed as follows:



Press PLAY to resume normal playback.

12.  ● During CD/DVD playback, keep pressing  to scan forward. The player will review the disc at 2, 4, 8, 20 times and off normal speed as follows:



Press PLAY to resume normal playback.

13.  ● Press MUTE to cut the Audio output.
● Press MUTE again to resume normal Audio output.

14.  ● During playback, press GO TO show the current time counter position.

Enter number to choose the title

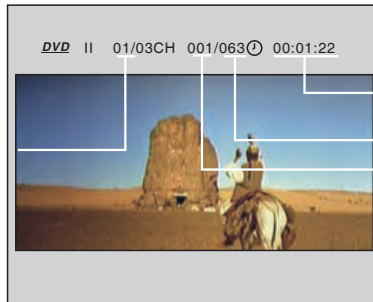

Enter number to choose the Play time
Total Chapter
Enter number to choose the chapter.





15.  ● Press to setup the TV settings according to your needs.

16.  ● To select the movie language.

17.  ● Set the music key as normal.

18.  ● Transpose the music key up.

Remote Control Operation



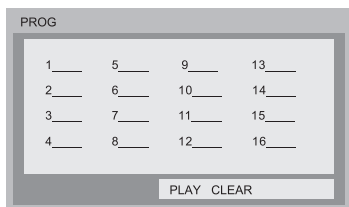

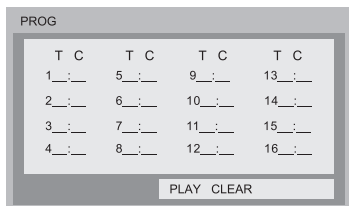

19. **RETURN**  ● Return to a Menu screen while playing.
20. **RECORD PLAYBACK**  ● Press this button to listen the music that you **JUST** recorded.
21. **A-B**  ● Press A-B first to set location A: REPEAT: A-, press again to set location B, and then playback will repeat during the two locations: REPEAT: A-B. Press A-B the third time to cancel the function and return to normal playback: REPEAT: CANCEL.
22. **PROGRAM**  ● This is the function provide you to listen the tracks in a desire order.
While [PROGRAM] is on, press ENTER to display the [Program submenu]:



Input the track numbers in the order you would like them to play. When you have finished, press PLAY then press ENTER to play the tracks in the new programmed order. Select CLEAR then press ENTER to clear all numbers



Input the title and chapter numbers in the desired order. Then press PLAY then press ENTER to play the chapters in the order you have set. Select CLEAR then press ENTER to clear all the numbers.

23. **STOP**  ● Press STOP once during playback to stop and hold playback.
● Press PLAY to resume playback from the point you pressed STOP.
● Press STOP twice to stop playback completely.
24. **REPEAT**  ● Press this key to play selected item repeatedly.
The screen shows as below:
REP: [OFF] REP: [REP1] REP: [REP ALL]
25. **NEXT**  ● Press NEXT to skip to next chapter or track.
26. **PREV.**  ● Press PREV. to skip to previous chapter or track.
27. **EQUALIZER**  ● This key is set the different sound effect of the music.
28. **L/R**  ● Activates the multiplex function, which switches to NORMAL (stereo), L-ch monaural and R-ch MONAURAL.

Remote Control Preparation

Battery installation

1. Open the Cover

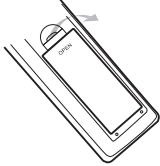

2. Install Batteries (AAA 1.5Vx2, not included)

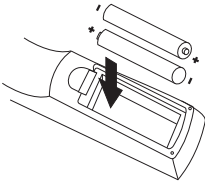

3. Close the Cover

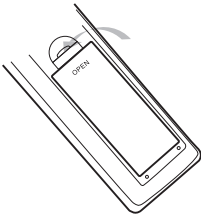

Using the Remote Control

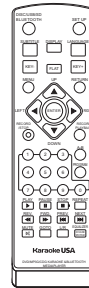
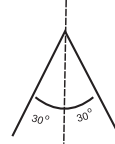

Notes:

- Point the Remote Control directly to the sensor of the machine.
- Do not leave the Remote Control in an extremely hot or humid place.
- Do not spill water or put anything wet on the Remote Control.
- When this machine will not be used for an extended period of time, please remove all Batteries from the Battery Compartment.

How to Play a Disc

Your GF845 will support CD, CDG, MP3, MP3G and DVD format disc.

1. Connect the AC adaptor to the unit;

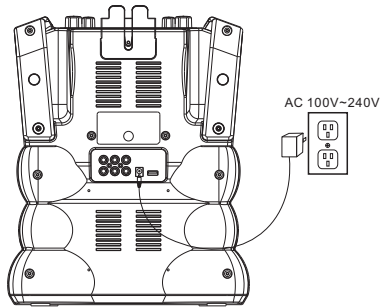

2. Load your disc;



3. Close the CD door;



4. Turn on the unit (switch the machine to DISC/USB/SD/BLUETOOTH mode) and select the "DISC" mode, the power indicator will light up.

5. Press PLAY to start playing your Disc

MP3G Disc and MP3G Format Music Playback

When an MP3G Disc, SD Card or USB device is connected, the screen will display as follows:

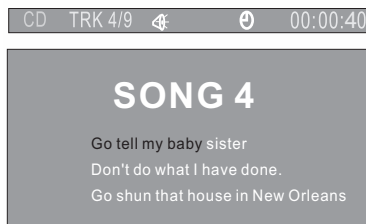
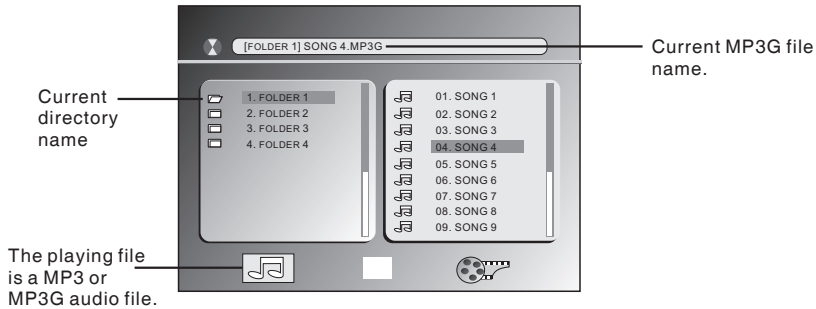

- Press ▲ ▼ to select the file when the cursor appears in the file window.
- Press PLAY to play the current file selected by the cursor.
- Press ◀ ▶ to switch between the directory window and the file window.

Notes: The machine will not function correctly under the following condition:

1. The disc is badly scratched, damaged or dirty.
2. The recording format is not supported by the player.

Play Bluetooth Music

1. Pairing your Smart Phone using Bluetooth :

- A. Power the machine ON and then select DISC/USB/SD/BLUETOOTH mode.
- B. Select Bluetooth mode with the DISC/USB/SD/BLUETOOTH button.

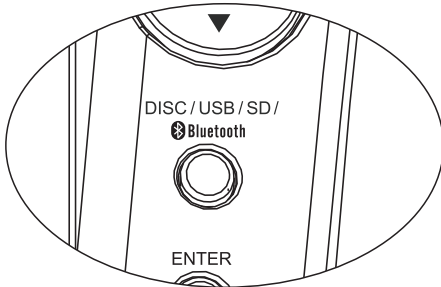

(on the Front Panel or on the Remote Control)

When in Bluetooth mode, the screen shows : "BLUETOOTH NO CONNECTION".

2. Setting your Smart Device to "explore" the unit.

- A. Activate your Bluetooth function on your smart device.
- B. Click "Setting" and select "Bluetooth"

3. Using your Smart Device to connect to the Machine

- A. Your Smart Device will Discover:GF845.
- B. Select GF845.
- C. To accept the pairing to your smart Device .
- D. If they are paired, the screen will show: "Bluetooth Connected" and you will hear a "beep" sound.
- E. If they are not paired, the screen will show : "BLUETOOTH NOT CONNECTION".
- F. Please repeat "Steps 1,2 & 3"above until they are paired.

4. Play Audio via Bluetooth After Pairing:

- A. Select the song files that you wish to play from your Smart Device.
- B. Then press "▶||" to start sending to the Machine by Bluetooth connection.
- C. Always remember to use full volume to send your song files from your smart device.
- D. Adjust the Master Volume on the Machine to a comfortable level when necessary.
- E. Music will be put "on Hold" automatically when your Smart Device receives a phone call to let you answer. The music will resume when you end the call.

5. Bluetooth transmits audio only. You will not see lyrics when using Bluetooth for a music source.

Play SD Card and USB

Play Music

Before you do this, make sure you have download the music(MP3,MP3G format) to your SD card or USB. Plug the SD card or USB to the machine, press “DISC/SD/USB/BLUETOOTH” to select your desire device, then the screen will shows:

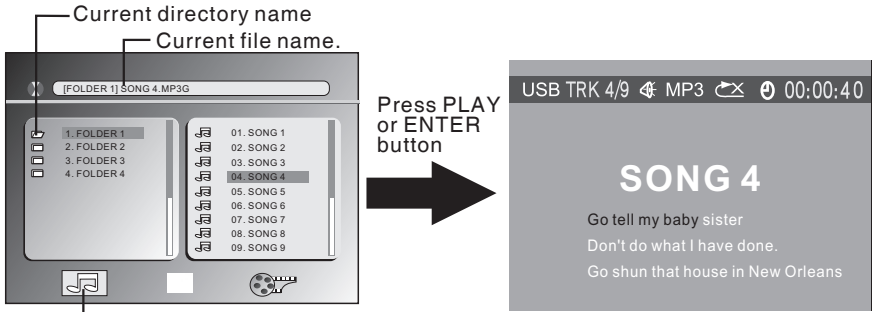

The frame shows it is in music mode.

Press ▼ ▲ to select the file when the cursor appears in the file window.
Press ENTER or PLAY to play the current file select by the cursor.
Press ◀ ▶ to switch between the directory window and the file window.

View Photo

Before you do this, make sure you have download the image(JPG.format) to your SD card or USB(The operation is same as “Play Music”). And the screen will show:

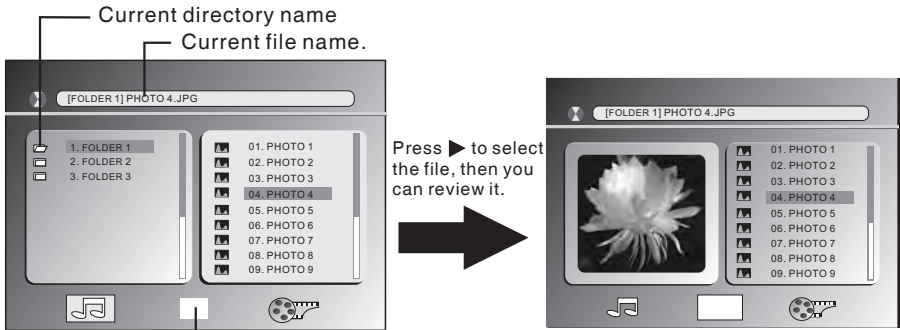

The frame shows it in photo mode.



Record Operation Procedures

Before recording - please read

1. Music source can be CD, CDG, MP3 or MP3G on a disc, USB stick or SD Card. Recordings cannot be made when using a DVD or AUX-in jack for a music source. If music source is USB stick or SD Card, recordings write to the same USB stick or SD Card.
2. Recordings can be written to USB stick or SD Card, not to disc. USB sticks and SD Cards should be formatted to FAT32 on your computer. Recordings can be erased by inserting USB stick or SD Card into your computer.
3. If both a USB stick and SD Card are inserted, the recording will always default to the USB stick. If a recording is required on the SD Card, you must remove the USB stick.
4. **Sing directly into the top of the microphone, not the side. (see right picture)**
The microphones are uni-directional to lessen ambient interference.
Sing loud and clear into top of microphone.



For best recording results

1. **Set Microphone volume to 70% or higher. The higher the Microphone volume, the louder the singer's voice will be on the recording. Recorded music volume is preset in the machine.**
2. Set the Master Volume to whatever level is comfortable.

Recording instructions

1. Load music source. If music source is a disc, also insert USB stick or SD Card.
2. Select song from menu and press play.
3. Press RECORD/STOP. Music will start over allowing singer to prepare.
4. When done singing, press RECORD/STOP to stop recording.
5. Press PLAYBACK to hear your recording.

When recording, the screen shows the below:

A. In MP3G mode

①. Playing

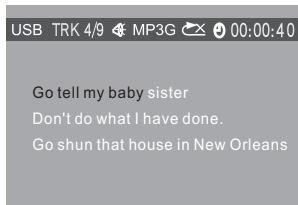

②. Recording

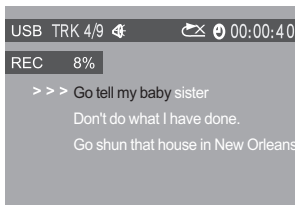

③. Recording finished



B. In CDG mode

①. Playing

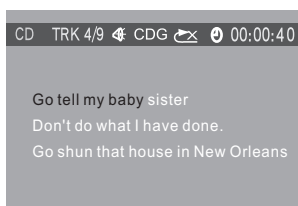

②. Recording

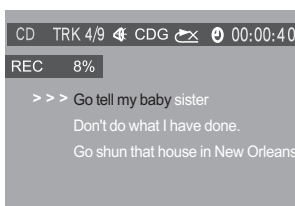

③. Recording finished

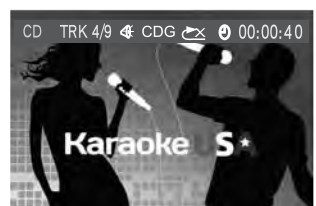

- ④. Press "RECORD PLAYBACK" to listen the song you just recorded.

Playback the Recorded File

To playback the current recorded file, just press "RECORD PLAYBACK" button once right after your recording. the last track will be played.

To playback the previous Recording

- A. Select RECORD folder, search for the track you wish to playback.
- B. The screen shows all track numbers, use the navigation buttons to pick the identical track number where the Song/Vocal was recorded.
- C. Then press ENTER to playback.

Note:

1. **In order to enhance your vocal recording, slightly increase the Master Volume level, until you can hear your voice more obviously and comfortably.**
2. The Record function that this machine can provide is merely to record your karaoke entertainment events and experience for future listening and enjoyment.
3. The recording quality of this machine has been approved by most users from their positive reviews. However, we must stress that it may not please those very demanding users, nor it is fair to compare with the professional grade musical recordings and sound tracks being sold publicly in the open markets.

1. SYSTEM SETUP

The system setup options are illustrated as below:

1.1 TV SYSTEM

Using UP/DOWN arrow button to make a selection for TV system.

There are some TV output systems for choosen: NTSC ,PAL, AUTO.

1.2 SCREEN SAVER

The SCREEN SAVER function is always on; when the machine is in STOP mode, after few minutes in Open or No disc state, it will appear a DVD logo moving around the screen.

1.3 TV TYPE

According to the TV type, you can choose 16:9,4:3LB or 4:3 PS.

16:9 : The picture fills the screen of a wide screen TV.

4:3 PS: Pan and Scan, the image is cut in order to fit the whole screen.

4:3 LB: Letter box, two black bands will appear on the upper and lower part of the screen.

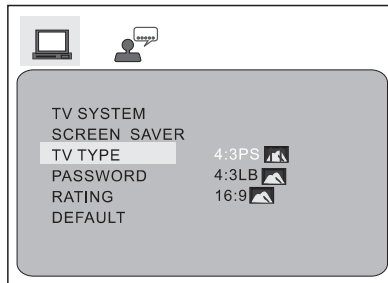

1.4 PASSWORD

The password option is initialized locked, and you can not set the ratings limit or change the password. In order to set the Ratings feature to work, the password mode must be turned on. If you want to set the rating limit, you will need to enter the default password. which is 0000,then press ENTER to confirm. To change the password, you will be prompted for the old password, then be prompted for a new one. Enter a 4-digit number (this is your password). Please remember your PASSWORD, as the DEFAULT setting will revert everything.

1.5 RATING

The Rating feature is a rating limit system, like movie ratings. it works with DVD discs that have been assigned a rating. This helps you control the types for DVDs that your family watches.

1.6 DEFAULT

The DEFAULT setup options are RESTORE factory setup.

When your machine does not work properly. It may probably result from some wrong setting. Please try the Restore Factory Setting function to see if the unit can restor to its normal working status.

2. LANGUAGE SETUP

The language setup options are illustrated as below:

2.1 OSD LANGUAGE

Highlight the OSD LANGUAGE option, and press the Arrow buttons to choose the OSD language you prefer. Press ENTER to confirm, then the language will be set as OSD language.

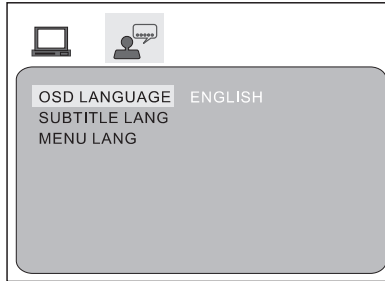

2.2 SUBTITLE LANG

Highlight the SUBTITLE LANG option, and press the Arrow buttons to choose the subtitle language you prefer. Press ENTER to confirm. If the disc you are playing has that language, it will display subtitles in that language.

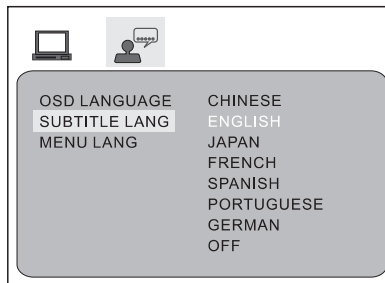

2.3 MENU LANG

Highlight the MENU LANG option, and press the Arrow buttons to choose the menu language you prefer. Press ENTER to confirm. If the disc you are playing has that language, it will display the menu in the language.

Notes: if your preferred language is not available, the disc default language will be played.

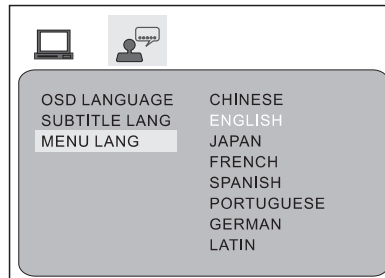

Specifications

Power requirements: DC 12V/2A

Power Consumption: 25 Watts

Video output

1.0 V(p-p) / 75 Ω ,sync, negative polarity

Audio output

2.0 channel output

Power output: 35W Peak Power

Frequency response :150HZ to 15KHZ

S/N ratio: >90 dB

Total harmonic distortion: <0.0025%

Accessories

AC Adapter x 1

RCA cables x 1

i-cable x 1

Remote Control x 1

User's Guide x 1

Warranty Card x 1

Holder for Smart Devices x 1

MP3G Demo Disc x 2

Microphone x 2

Troubleshooting

	Symptom	Possible Problem	Solution
General	No Power	Power outlet	Ensure all are connected firmly
		power adaptor	
		Power cord	
		Power switch on OFF position	Ensure the switch is in "ON" mode(on top)
	Powered but no respond	Needs reset	Turn off the unit then turn on again
Microphone	Volume too low	Microphone volume setting	Set the microphone volume higher especially when recording
TV Connection	No picture (or sound) on TV	RCA cable connect in the wrong way	Ensure the RCA cable connect to the correct AV input on your TV
		Wrong setting on your TV	Ensure TV setting on the proper channel (video 1, channel 1 etc.)
Play Disc	No picture displays on the unit	No disc	Put in a disc
		Disc stained, warped or scratched	Ensure the disc is in good condition
		Wrong disc type	The unit will plays DVD, CD, CD+G, MP3+G
		Unit set in AUX IN mode	Set the Function knob in DISC/USB/SD mode

Troubleshooting

	Symptom	Possible Problem	Solution
Play USB & SD	No read	No files or wrong format file on your USB & SD	Download the files to your device and try different format if necessary
	No record	USB or SD store memory is full	Delete some files to reserve some space for recording
	No function at all	wrong format or use too long time	Backup your files on your computer and format the USB or SD card
Play AUX IN	No music	AUX IN cable not connected properly	Ensure the AUX IN cable connect to the correct RCA input jack on the back
		Unit set in DISC/USB/SD mode	Set the Function knob in AUX IN mode
		The volume setting too low on your smart device and the unit	Set the volume higher on your smart device and the unit
Bluetooth	No pairing	In the wrong mode	Set the Function knob to DISC/USB/SD/ Bluetooth mode, and select the source button to Bluetooth mode.
	No music	Unit set in AUX IN mode, or no connection	Set the Function knob to DISC/USB/SD/ Bluetooth mode, and select the source button to Bluetooth mode, make sure the Bluetooth is connected
	Music too low	Volume setting too low on your smart device	Turn the volume up on your smart device and the unit volume,too

Notes on SD Card

SD CARD

- * Please use standardized SD Cards. poor quality SD Cards may cause Karaoke machine to malfunction.
- * Gently insert the SD Card with its label facing upwards.

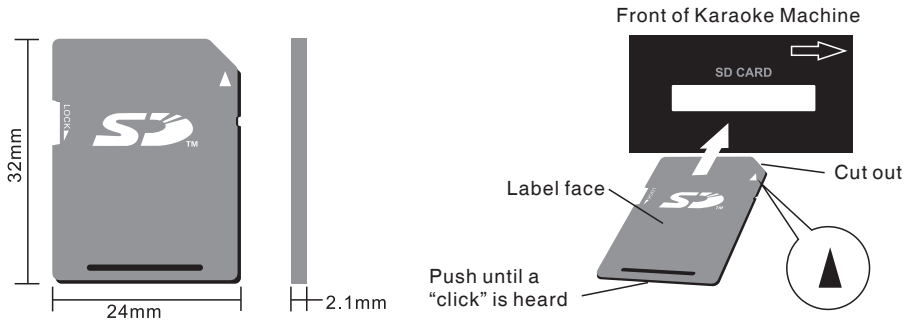

- * Compliant card type: SDHC Card, SD Card, miniSD Card, mini SDHC Card, microSD Card, microSDHC Card (requiring miniSD Card/miniSDHC Card/microSD Card/microSDHC Card adapter)
- * When any mini size SD Card or TF Card is used, firstly insert it to an Adaptor before application.

Karaoke USA

KARAOKE USA
1185 GOODEN CROSSING
LARGO, FL 33778 USA

TECH SUPPORT: WWW.KARAOKEUSA.COM/CS
DOWNLOAD SONGS: WWW.SINGTHEHITS.COM
SALES DEPARTMENT: SALES@KARAOKEUSA.COM

Karaoke USA

DVD / MP3G / CDG KARAOKE & BLUETOOTH MEDIA PLAYER

SP MANUAL DE USUARIO

MODELO:
GF845



Dispositivo inteligente no incluido.

Favor de leer las siguientes instrucciones antes de operar este producto.

Contenido

Advertencias y Precauciones.....	01
Importantes Instrucciones de Seguridad.....	02
Precauciones.....	03
Contenido en el Empaque.....	04
Canciones Montadas Discos.....	05-06
Descripciones.....	07
Vista Frontal del Panel.....	08
Vista Superior del Panel.....	09
Conexión a la TV.....	10
Conexión al Dispositivo Inteligente.....	10
Control Remoto.....	11
Operación del Control Remoto.....	12-14
Preparación del Control Remoto.....	15
¿Cómo reproducir un disco?.....	16
Reproducir Músicas y Discos de Formato MP3G.....	17
Reproducir Músicas de Bluetooth.....	18
Reproducir Tarjeta SD y USB.....	19
Procedimientos para Hacer una Grabación.....	20
Reproducir la Grabación.....	21
El Menú de Configuraciones.....	22-23
Especificaciones.....	24
Solución de Problemas.....	25-26
Notas sobre Tarjeta SD.....	27

Warnings and Precautions

ADVERTENCIAS: Para reducir el riesgo de incendio o choques eléctricos, no exponga este producto a lluvia o humedad.

PRECAUCIÓN: El uso de controles, ajustes o procedimientos diferentes a los explicados pueden ocasionar exposición a radiación más peligrosa.

“Marcas de precaución y etiquetas de clasificación energética”(“Caution Marking and Rating Label”) está localizada debajo de la cubierta o en la parte inferior de la unidad cuya



Este símbolo tiene la intención de alertarle la presencia de peligros sin aislamiento de voltaje dentro adjunto del producto que puede ser de suficiente magnitud para constituir un riesgo de choque eléctrico. NO LO ABRA.



Este símbolo tiene la intención de informarle que las instrucciones importantes de mantenimiento funcionamiento se incluyen en la literatura que acompaña este producto.

SEGURIDAD

Para unidades con adaptador de corriente AC y cordón:

- El adaptador de corriente debe mantenerse operable para su uso previsto. Desconectarlo cuando no vaya a usar la unidad durante un período prolongado.
- Para conectar o desconectar el adaptador AC, coger siempre el propio adaptador y nunca el cordón, que puede llegar a dañar la unidad y suponer un riesgo.

Para unidades con pilas recargables:

- No exponer las pilas en entornos sujetos a las condiciones siguientes - Frío o calor extremo, sol, fuego.

HUMEDAD Y CONDENSACIÓN

Si la unidad está expuesta a humedad y frío excesivo y que es desplazada a un sitio caluroso, suele ocurrir la condensación sobre los componentes internos de la unidad. En esta circunstancia, encenderla puede ocasionar daño a la unidad así como al usuario. Dejar la unidad en un ambiente cálido y con buena ventilación durante 1 a 3 horas para que se sequen.

EN USO

- La unidad no debe ser expuesta a calor excesivo, tal como el frío, suciedad y humedad.
- La ventilación adecuada no debe ser impedida por colocar el producto sobre cama, alfombra, cubierta u otra superficie similar.

NOTICIA FCC

Este dispositivo cumple con la parte 15 de las reglas FCC. La operación del aparato está sujeta a las siguientes condiciones:

1. Este aparato no puede causar interferencia perjudicial.
2. Este aparato debe aceptar cualquier interferencia recibida, incluyendo interferencias que puedan causar un funcionamiento no deseado.



Este es un equipo de Clase II diseñado con doble aislamiento.

Importantes Instrucciones de Seguridad

1. Leer estas instrucciones: Debe leer todas las instrucciones de seguridad y funcionamiento antes de hacer funcionar este producto.

2. Guardar estas instrucciones: Debe guardar las instrucciones de seguridad y funcionamiento para futuras referencias.

3. Prestar atención a todas las advertencias: Debe adherirse a todas las advertencias sobre el producto y a las instrucciones de funcionamiento.

4. Seguir todas las instrucciones: Debe seguir todas las instrucciones de funcionamiento y uso.

5. Agua y humedad: No utilizar este producto cerca del agua—por ejemplo, cerca de una bañera, un lavabo, un fregadero de la cocina, o un lavadero, en un sótano húmedo, o cerca de una piscina, etc. El equipo no se debe poner a goteos o salpicaduras ni a objetos que contengan líquidos, tales como jarrones, se debe colocar sobre el equipo.

6. Limpieza: Limpiarlo solamente con un paño seco. Desenchufar este producto desde el enchufe de la pared antes de limpiarlo. No usar limpiadores líquidos o limpiadores en aerosol.

7. Ventilación: Las ranuras y aberturas en el gabinete son necesarias para la ventilación y asegurar un funcionamiento fiable del producto y funcionamiento de sobrecalentamiento, estas aberturas no deben ser obstruidas o cubiertas. Las aberturas nunca deben bloquearse por colocar el producto sobre una cama, sofá, alfombra u otra superficie similar. Este producto no debe colocarse en una instalación empotrada como una librería o estante a menos que se proporcione ventilación conveniente o se haya adherido las instrucciones del fabricante.

8. Calor: No instalar cerca de cualquier fuente de calor, tales como radiadores, acumuladores de calor, estufas, u otros aparatos (incluyendo amplificadores) que produzcan calor.

9. Toma de tierra o polarización: No derrotar el propósito de seguridad del enchufe polarizado o enchufe con conexión a tierra. Un enchufe polarizado tiene dos hojas, una más ancha que la otra. Un enchufe conexión a tierra tiene dos clavijas y una tercera de tierra. La hoja ancha o la tercera clavija es proporcionada para su seguridad. Si el enchufe proporcionado no encaja en su toma de corriente, consultar con un electricista para cambiar la toma de corriente obsoleta.

10. Protección de los Cables de Alimentación: Proteger los cables de alimentación para que no se pisen ni se pellizquen particularmente en los enchufes, enchufes de conveniencia y el punto donde salen del equipo.

11. Accesorios: Sólo utilizar accesorios especificados por el fabricante. No colocar este producto encima de un carro inestable, pedestal, trípode, soporte o mesa. El producto podrá caerse y provocar lesiones graves a un niño o un adulto y serios daños al producto. Utilizar únicamente un carro, pedestal, trípode, soporte o mesa recomendado por el fabricante o vendido con el producto. Cualquier montaje del producto debe seguir las instrucciones del fabricante y utilizar un accesorio de montaje recomendado por el fabricante.

12. Transporte: Una combinación del producto y el carro debe ser movido con cuidado. Utilizar solamente con el carro, soporte, trípode, soporte o mesa especificado por el fabricante, o el vendido con el equipo. Cuando se utiliza un carro, tener cuidado al mover el carro/ combinación del equipo para evitar posibles daños por vuelco.



S3125A

PORTABLE
CART
WARNING

13. Tormenta: Desenchufar este aparato y desconectar la antena o el sistema de cable durante tormentas eléctricas o cuando no lo utilice durante largo periodo. Esto evitará los daños al producto debido a rayos y aumentos repentinos de la línea de energía.

14. Servicios: No intentar reparar este producto usted mismo porque abrir o retirar las cubiertas podrá exponerse a un voltaje peligroso u otros peligros. Consultar todos los servicios a persona de servicio cualificada.

15. Fuentes de Energía: Conectarlo solamente al suministro de energía de tipo doméstico como se indica en las instrucciones de funcionamiento y etiqueta. Si no está seguro del tipo de suministro de energía de su casa, consultar a su distribuidor del producto o a la compañía eléctrica local. En cuanto a los productos diseñados para funcionar con energía de la batería, u otras fuentes, acuda a las instrucciones de funcionamiento.

16. Sobrecarga: No sobrecargar el enchufe de la pared o cables de extensión ya que esto puede causar un riesgo de incendio o choque eléctrico.

17. Objetos extraños: No introducir objetos extraños como polvo, agua, humedad o insectos. No dejar materiales extraños o químicos entrar en la unidad y evitar posibles incendios, choques eléctricos, u otros peligros.

18. Piezas de repuesto y control de seguridad: Cuando se requieren las piezas de recambio, asegurarse de que el técnico de servicio ha utilizado piezas de repuesto especificadas por el fabricante. Solicitar al técnico de servicio a llevar a cabo controles de seguridad para garantizar el correcto funcionamiento y evitar posibles incendios, choques eléctricos, u otros peligros.

19. Antena de tierra furta de casa: If Si una antena fuera de casa o un sistema de cable está conectado al producto, asegurarse de que la antena o el sistema de cable está conectado a tierra a fin de proporcionar cierta protección contra aumento de voltaje y cargas estáticas empotradas. Artículo 810 del Código Eléctrico Nacional, ANSI/NFPA 70, proporciona información con respecto a la adecuada conexión a tierra del mástil y el apoyo de estructura, la conexión de antena a los electrodos de tierra, y los requisitos para los electrodos de tierra.

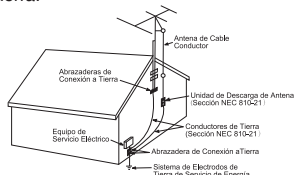

20. Montaje de Pared o Techo: El producto debe fijarse en un aparead o un techo recomendado por el fabricante.

21. Desconectar dispositivos: En caso de que el conector de CA o un aparato acoplador se utiliza como dispositivo de desconexión, el dispositivo de desconexión debe permanecer fácilmente operable.

22. Enchufe Adjunto de Protección:

El producto está equipado con un enchufe adjunto que tiene protección contra sobrecarga. Esto es una característica de seguridad. Ver el Manual de Instrucciones de sustitución o de reajuste de dispositivo de protección. Si la sustitución de enchufe se necesita, asegurarse de que el técnico de servicio utiliza un enchufe de reemplazo especificado por el fabricante que tiene la misma protección de sobrecarga como el original enchufe.

23. Línea de energía: Un sistema de antena exterior no debe estar situada en las proximidades de las líneas de energía de sobrecarga u otra luz eléctrica o circuitos de potencia, o donde se puede caer en tales líneas o circuitos de potencia. Cuando se instala un sistema de antena fuera de casa, tener mucho cuidado para evitar tocar tales líneas o circuitos de potencia porque el contacto con ellos podría ser fatal.

Precauciones

- Usar el empaque especificado por el fabricante en transportar el producto.

- Es normal que sube la temperatura de los paneles frontal y posterior cuando la unidad mantiene en funcionamiento durante tiempo prolongado.

- No remover el producto en funcionamiento, que puede ocasionar daños al fonocaptor y al disco.

- Presionar el botón OPEN/DOOR para extraer la bandeja de disco y no tirarla. No tocar la bandeja cuando esté en movimiento.

- Configurar en el ordenador el USB o tarjeta SD en formato FAT32 antes de usarlo.

- Cuando el Ecuilizador/key control (control de tono) está en función, la calidad de grabaciones puede ser menos ideal.

- ¡No tocar la pantalla TFT con instrumentos duros o agudos, que pueda arañar o dañar a la pantalla!

Contenido en el Empaque



Gf845 X1



Micrófono x 2



RCA Cable x 1 juego



Soporte para Dispositivo
Inteligente x 1



Adaptador AC x 1
DC12V/2A



Control Romoto x 1



Cable para dispositivo
inteligente x 1



MP3G Demo
Disco x 2



Guía de Usuario



Póliza de Garantía x 1

Canciones en los Discos

9347 Sing A Long Karaoke Songs (200 Traditional Karaoke Songs)

- Alexander's Ragtime Band
- All Things Bright And Beautiful
- All Through The Night
- Alouette
- Alphabet Song, The
- America (My Country Tis Of Thee)
- Animal Fair
- Around And Around The Village
- Aye Aye Aye The Limerick Song
- B I N G O
- Baa Baa Black Sheep
- Barney Buntline
- Be Kind To Your Web Footed Friends
- Bear Went Over The Mountain
- Big Rock Candy Mountain
- Billy Boy
- Billy Bringle
- Bird's Song
- Blessed Assurance
- Blow The Man Down
- Blue Bells Of Scotland
- Bluebird
- Bollweevil
- Bye, Baby Bunting
- Caissons Go Rolling Along
- Calendar Song
- Camptown Races
- Capital Ship, A
- Cat Came Back, The
- Cinderella
- Clementine
- Cock A Doodle Doo
- Cockles And Mussels
- Cocky Robin
- Colors
- Come, O Come, Emanuel
- Counting Song
- Crawdad Song
- Crocodile, The
- Cuckoo Is A Pretty Bird
- Day And Night
- Dixie
- Do Your Ears Hang Low
- Dry Bones
- Elephant And The Flea
- Father Grumble
- Fiddle De De
- Fishes
- Five Currant Buns
- For He's A Jolly Good Fellow
- For Me And My Gal
- Fox
- Frere Jacques
- Froggie Went A Courting
- Georgie Porgie
- German Lullaby
- Girls And Boys Come Out To Play
- Git Along Little Dogies
- Golden Slumbers
- Good Morning Merry Sunshine
- Goosey Goosey Gander
- Grasshopper
- Grasshoppers Three
- Greensleeves
- Ground Hog
- Harrigan
- Here We Go Around The Mulberry Bush
- Here We Go Looby Loo
- Hey Diddle Diddle
- Hickory Dickory Dock
- Higgledy Piggledy My Black Hen
- Home On The Range
- Humpty Dumpty
- Hunting We Will Go, A
- Hush Little Baby
- Hush-a-bye
- I Am A Young Musician
- I Gave My Love A Cherry
- I Had A Little Nut Tree
- I Love You Truly
- I Spy
- If You're Happy And You Know It
- I'll Take You Home Again, Kathleen
- I'm A Little Teapot
- I'm Always Chasing Rainbows
- I'm Looking Over A Four Leaf Clover
- In The Good Old Summertime
- It Ain't Gonna Rain No More
- It's Raining It's Pouring
- I've Been Working On The Railroad
- Jack And Jill
- Jack Be Nimble
- Jack Spratt
- Jenny Jenkins
- Jimmy Crack Corn
- Lady Bird Lady Bird
- Letters Of The Alphabet
- Little Black Bull
- Little Boy Blue
- Little Jack Horner
- Little Sally Waters
- Little Things, The
- Little Tommy Tucker
- London Bridge Falling Down
- London Street
- Ma She's Making Eyes At Me
- Mademoiselle From Armentieres
- Marine's Hymn
- Michael Row The Boat Ashore
- Midnight Special, The
- Moonlight Bay
- My Old Dog Tray
- My Old Hen
- Now I Lay Me Down To Sleep
- Oats Beans And Barley Grow
- Off To Bed Now
- Oh Dear What Can The Matter Be
- Ol Woman Who Lived In A Shoe
- Old Blue
- Old John Braddlem
- Old Mother Hubbard
- On The Banks Of The Sacramento
- On Top Of Old Smokey
- One Meat Ball
- One Two Buckle My Shoe
- One Two Three Four Five
- Oranges And Lemons
- Over In The Meadow
- Over The River And Through The Woods
- Pat A Cake
- Pease Porridge Hot
- Peg O' My Heart
- Peter Peter Pumpkin Eater
- Polly Put The Kettle On
- Polly Wolly Doodle
- Pop Goes The Weasel
- Ride A Cock Horse To Banbury Cross
- Right Hand Says Good Morning
- Ring Around The Rosie
- Rise And Shine
- Rock A Bye Baby
- Rock A Bye Baby Green
- Rock Island Line
- Rocking The Cradle
- Rose Of Tralee
- Row Row Row Your Boat
- Russian Cradle Song
- Sailing Sailing
- School Days
- She'll Be Coming Around The Mountain
- Shoo Fly Don't Bother Me
- Shortening Bread
- Simple Simon
- Sing A Song Of Sixpence
- Six Little Ducks
- Skip To My Lou
- Sleep Baby Sleep
- Spelling
- Spider And The Fly, The
- Star Spangled Banner, The
- Sur Le Pont D'avignon
- Swanee River
- Sweetly Sings The Donkey
- Swing Low Sweet Chariot
- Tailor And The Mouse
- Take Me Out To The Ball Game
- Ten In A Bed
- The Ants Go Marching
- The Eensy Weensy Spider
- The Farmer In The Dell
- The Holly And The Ivy
- The Muffin Man
- The Old Gray Mare
- There Was A Little Man
- There Was A Tree
- There's A Hole In Middle Of Sea
- This Little Pig Went To Market
- This Old Man
- Three Blind Mice
- Three Little Kittens
- Three Little Pigs
- Tisket A Tasket, A
- To Market To Market
- Toot Toot Toosie Goodbye
- Try Try Again
- Tura Lura Lura
- Turkey In The Straw
- Vive La Compagne
- Wabash Cannonball, The
- Waltzing Matilda
- We Hunted And We Hunted
- We Three Kings
- What Child Is This
- When Johnny Comes Marching Home
- Where Oh Where Has My Little Dog Gone
- Who Threw The Overalls In Mrs. Murphy's Chowder
- Wish You A Happy Birthday
- World Turned Upside Down, The
- Yankee Doodle
- Yellow Rose Of Texas

Los discos demostrados son para propósitos de ilustración solo y pueden no representar la realidad de los discos incluidos en este paquete.

Song List on your Discs

9346 Favorite Karaoke Songs (100 Traditional English and Spanish Karaoke Songs)

1. Abide With Me
2. Amazing Grace
3. Angel De Los Reinos Santos
4. Angels From The Realms Of Glory
5. Angels We Have Heard On High
6. April Shower
7. Auld Lang Syne
8. Ave Maria
9. Away In A Manger
10. Battle Hymn Of The Republic
11. Bicycle Built For Two
12. Bill Bailey, Won't You Come Home
13. Boom, Boom, Ain't It Great To Be Crazy
14. Brah'm's Lullaby
15. Bringing In The Sheaves
16. Campanas de Navidad
17. Church In The Wildwood
18. Con Mi Burrito Sabanero
19. Daddy Sang Bass
20. Danny Boy
21. Deck The Halls
22. Ding Dong Que Alegria
23. Doce Dias De Navidad
24. Down By The Riverside
25. El Buen Rey Weceslao
26. El Primer Noel
27. El Tamborilero
28. First Noel, The
29. Frankie And Johnny
30. Give My Regards To Broadway
31. Go Tell It On The Mountain
32. God Rest Ye Merry Gentlemen
33. Hail Hail The Gang's All Here
34. Hark! The Herald Angels Sing
35. He's Got The Whole World In His Hand
36. His Eye Is On The Sparrow
37. How Great Thou Art
38. I Love To Tell The Story
39. I'll Fly Away
40. In The Garden
41. It Came Upon A Midnight Clear
42. It Is No Secret What God Can Do
43. Jeannie With The Light Brown Hair
44. Jesus Loves Me
45. Jingle Bells (Childrens)
46. Joy To The World
47. Just A Closer Walk With Thee
48. Let Me Call You Sweetheart
49. Little Bo Peep
50. Little Miss Muffet
51. Llego A Mi Medianoche
52. Los Tres Reyes
53. Mary Had A Little Lamb
54. Mary Quite Contrary
55. Mozart's Lullaby
56. My Bonnie Lies Over The Ocean
57. My Old Kentucky Home
58. My Wild Irish Rose
59. Navidad, Navidad
60. Noche De Paz
61. Noche Santa
62. O Holy Night
63. Oh Christmas Tree
64. Oh Come All Ye Faithful
65. Oh Little Town Of Bethlehem
66. Oh Ven Oh Ven Emmanuel
67. Oh When The Saints Go Marching In
68. Oh You Beautiful Doll
69. Oh, Susanna
70. Old King Cole
71. Old MacDonald Had A Farm
72. Old Time Religion
73. One Day At A Time
74. One More River To Cross
75. Onward Christian Soldiers
76. Peace In The Valley
77. Precious Lord Take My Hand
78. Precious Memories
79. Rock Of Ages
80. Rock-A-My Soul
81. Silent Night
82. Sweet By And By
83. Sweet Hour Of Prayer
84. The Little Drummer Boy
85. The Lord's Prayer
86. The Old Rugged Cross
87. This Little Light Of Mine
88. Toda La Noche
89. Twelve Days Of Christmas
90. Twinkle Twinkle Little Star
91. We Gather Together
92. We Wish You A Merry Christmas
93. Wedding Song (There Is Love)
94. What A Friend We Have In Jesus
95. When Irish Eyes Are Smiling
96. When The Roll Is Called Up Yonder
97. While Shepherds Watched, Their Flocks
98. Whispering Hope
99. Ya Llego La Navidad
100. You're A Grand Old Flag

Los discos demostrados son para propósitos de ilustración solo y pueden no representar la realidad de los discos incluidos en este paquete.

Descripciones

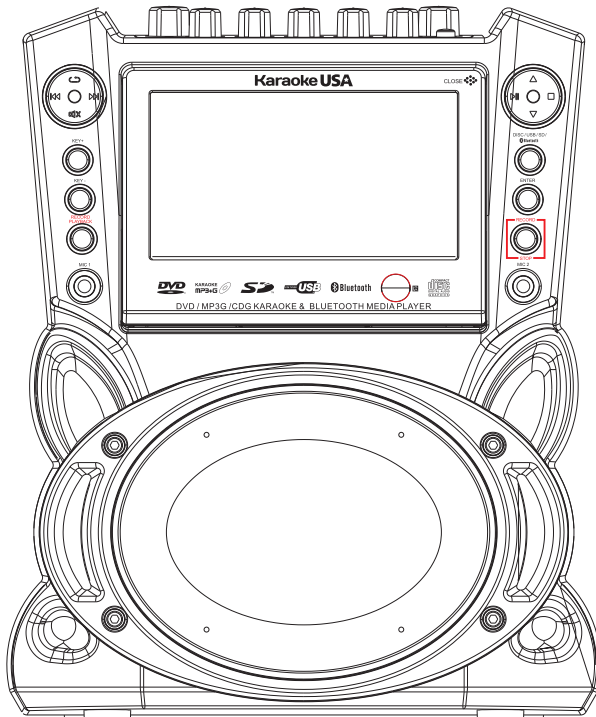

- DVD/CD+G/MP3+G Karaoke Player (Reproductor Karaoke)
- 7" TFT pantalla a color
- Grabadora DVD/CD+G/MP3+G Video/ Audio mix
- Grabadora y reproducción instantánea de grabaciones
- Salida de potencia pico de 35W
- Control Remoto
- 2 Micrófonos
- Entradas de los 2 Micrófonos y soportes
- Ranura de USB/SD (Hasta 128GB)
- Puerto de carga USB para dispositivos inteligentes
- Control analógico de eco
- Conexión Inalámbrica Bluetooth y Altavoz
- Control de balance
- Key control digital (Control de tono)
- Entrada de Audio y Video
- Salida de Audio y Video
- Cable RCA de Audio/Video
- Cable RCA de 3.5mm
- Adaptador de AC 100V~240V AC

Vista Frontal del Panel

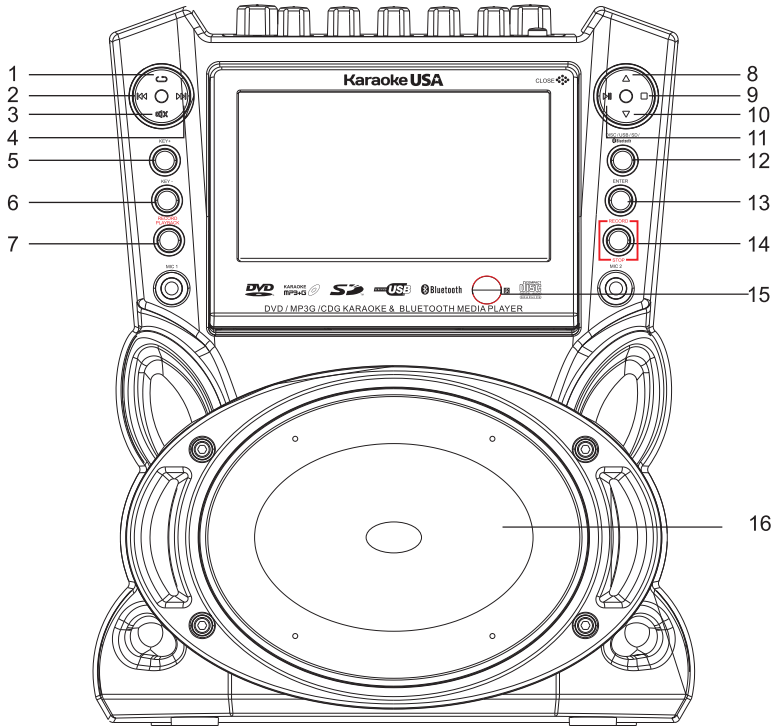

- | | |
|--|---|
| 1. : Repetir la reproducción de la canción | 10. : Botón de navegación - ABAJO |
| 2. : Canción anterior | 11. : Iniciar o pausar |
| 3. : Silencio | 12. DISC/SD/USB/Bluetooth: Elegir la fuente entre DISC, Tarjeta SD, USB o Bluetooth |
| 4. : Canción próxima | 13. ENTER: Elegir un ítem en el menú |
| 5. Key+ : Subir el tono | 14. RECORD/STOP: Empezar o detener de grabar |
| 6. Key- : Bajar el tono | 15. : Receptor infrarrojo del control remoto |
| 7. RECORD PLAYBACK:
Reproducir la pista grabada | 16. Speaker: Bocina |
| 8. : Botón de navegación - ARRIBA | |
| 9. : Detener | |

Top Panel Illustration

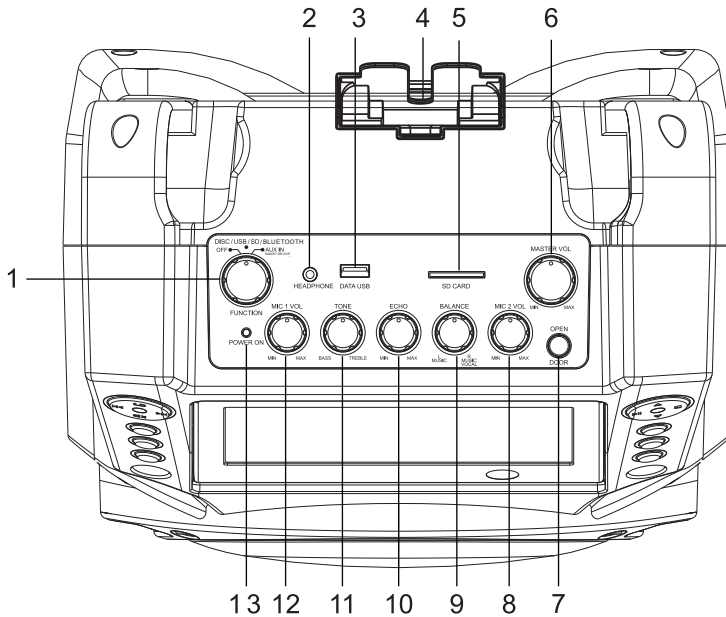

1. POWER & FUNCTION (Alimentación & Función): Girar el reproductor ON/OFF, Elegir el modo entre Disc, USB, Tarjeta SD, Bluetooth o AUX IN.
2. HEADPHONE: Entrada estandarizada de 3.5mm para audifonos
3. USB SLOT: Zócalo de USB, sirve para reproducir o grabar música o mix vocal
4. CRADLE: Soporte desmontable para dispositivos inteligentes cuando estén reproduciendo o cargando
5. SD CARD SLOT: Ranura para tarjeta SD, sirve para reproducir o grabar música o mix vocal
6. MASTER VOL: Control de volumen maestro
7. CD DOOR OPEN BUTTON: Para abrir la puerta de CD
8. MIC 2 VOL: Control de volumen para el micrófono 2
9. BALANCE: Solo música o música y vocal
10. ECHO: Añadir efecto a la voz del cantante
11. TONE: Ajustar el nivel del tiple y el bajo
12. MIC 1 VOL: Control de volumen para el micrófono 1
13. POWER LED: LED indicador de ON/OFF

Conexión a la TV

Conectar los extremos de RCA, amarillo (video), rojo(audio) y blanco(audio), a los orificios de colores correspondientes en el televisor. Para que las letras se desplieguen en la pantalla, necesitar elegir una canal de entrada en TV (video1, video 2, Aux, etc.)

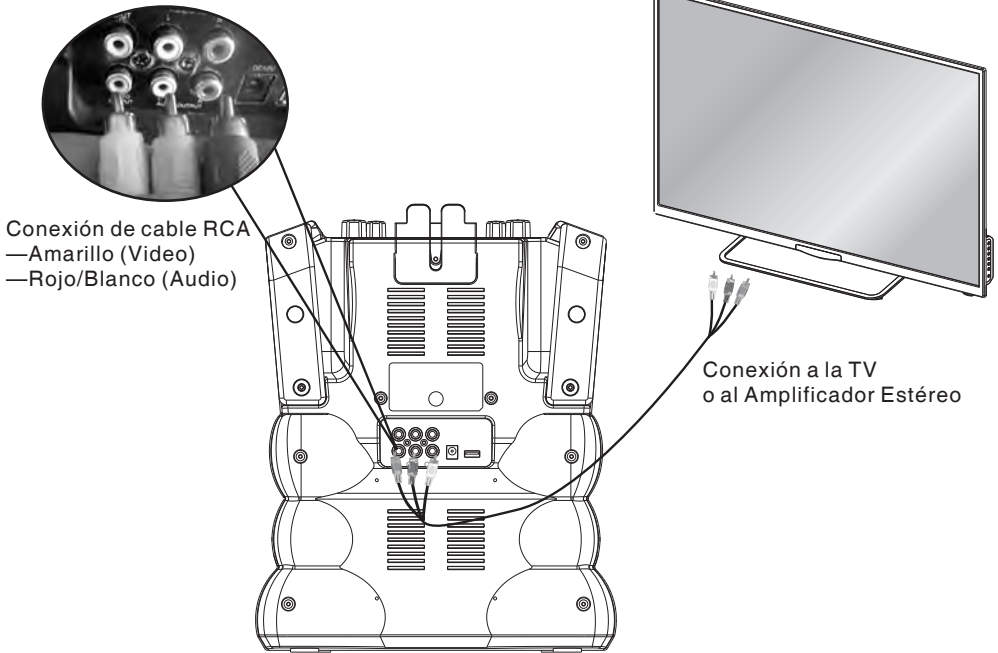

Conexión al Dispositivo Inteligente

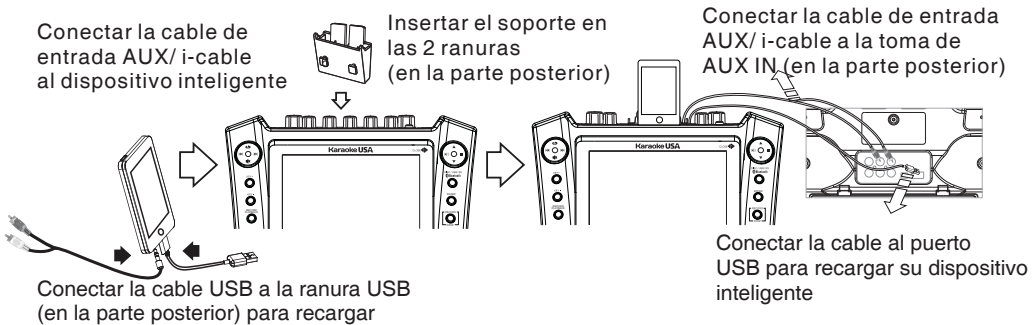

NOTAS.

1. Es necesario desactivar temporalmente los efectos de sonido del propio equipo al conectar a la unidad un sistema de audio realzado y envolvente dejando este la manipulación de los efectos deseados. Dos resultados no deseados: Retrasos entre el audio y las letras que se despliegan en la pantalla, el afecto de eco sobre el audio.

2. Para reproducir música de su dispositivo inteligente, conectar la toma de audífonos con el AUX IN de 3.5mm de la unidad, elegir modo AUX IN. El audio sale por la bocina pero no hay letras en la pantalla.

Remote Control

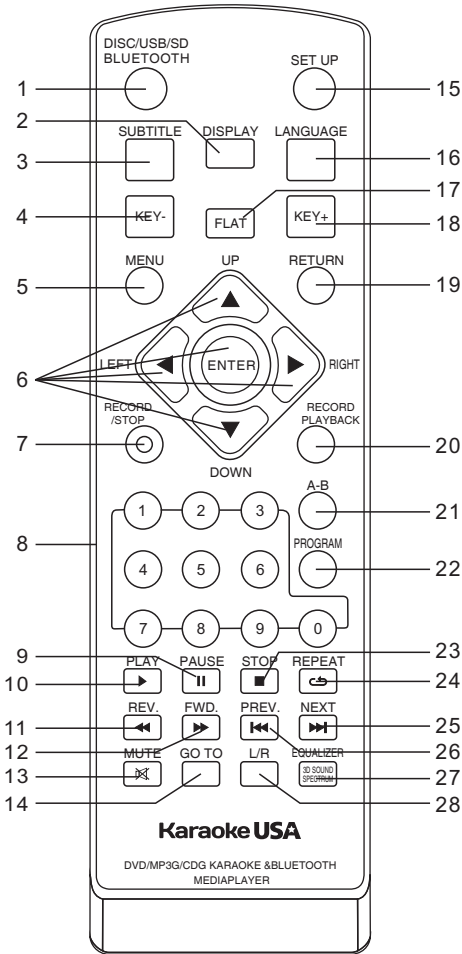

1. DISC/USB/SD/BLUETOOTH
2. DISPLAY (REPRODUCIR)
3. SUBTITLE (SUBTÍTULO)
4. KEY- (TONO)
5. MENU (MENÚ)
6. UP/DOWN/LEFT/RIGHT/ ENTER BUTTON
(BOTÓN DE NAVEGACIÓN)
7. RECORD/STOP (GRABAR/DETENER)
8. NUMBER KEYS (TECLAS NUMÉRICAS)
9. PAUSE (PAUSA)
10. PLAY (INICIAR)
11. REV. (RETRASAR)
12. FWD. (ADELANTAR)
13. MUTE (SILENCIO)
14. GO TO
15. SET UP (PROGRAMAR)
16. LANGUAGE (IDIOMA)
17. FLAT (TONO ORIGINAL)
18. KEY+ (SUBIR DE TONO)
19. RETURN (VOLVER)
20. RECORD PLAYBACK
(REPRODUCIR LA GRABACIÓN)
21. A-B
22. PROGRAM (PROGRAMA)
23. STOP (DETENER)
24. REPEAT (REPETIR)
25. NEXT (EL PRÓXIMO)
26. PREV. (EL ANTERIOR)
27. EQUALIZER (ECUALIZADOR)
28. L/R (IZQ. /DERC.)

NOTAS:

1. En este manual, los símbolos “◀▶▲▼” representan los botones de navegación del control remoto.
2. Ajustar la unidad a cierto modo (DISC, SD, USB) para operar las funciones correspondientes en el control remoto.

Operación del Control Remoto

1. DISC/USB/SD
BLUETOOTH



● Elegir entre los medios [DISC->USB->SD->BLUETOOTH]. Impulsar para confirmar.

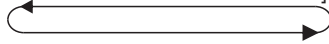

2. DISPLAY



● Durante la reproducción, impulsar DISPLAY y aparece la columna de información sobre reproducción.

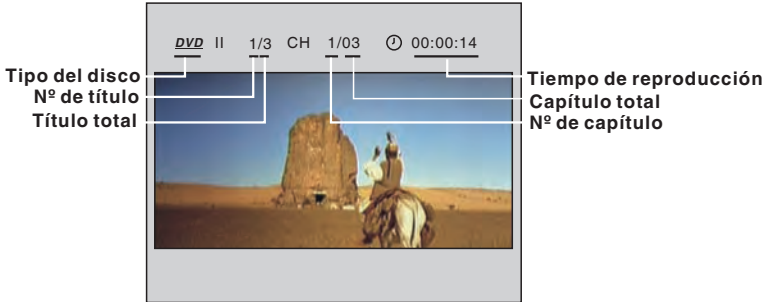

Impulsar DISPLAY para acceder al menú de audio y subtítulo.



3. SUBTITLE



● Impulsar para que el subtítulo se despliega.
(Solo aplicable en películas con el idioma elegido de subtítulo programado en el disco.)

4. KEY-



● Bajar el tono de la música.

5. MENU



● Durante la reproducción del DVD, impulsar MENU para volver al menú de programación.
Nota: Esta función está sujeta al disco.

6. LEFT RIGHT ● Teclas de navegación en el menú.

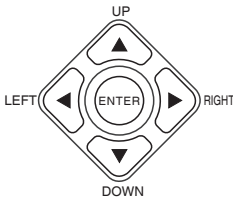

7. RECORD ● Guardar la grabación de su vocal o música en USB o Tarjeta SD.



(Nota: Insertar el USB o tarjeta SD antes de grabar. La función de grabar no sirve con DVD.)

Operación del Control Remoto

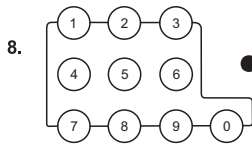

8. ● Especificar el código de una pista para reproducir o programarla.

9. **PAUSE** ● Para pausar la reproducción.

10. **PLAY** ● Para iniciar.

11. **REV.** ● Durante la reproducción de CD/DVD, impulsar para retrasar rápidamente a una velocidad de 2,4,8,20 veces de la normal.



Impulsar **PLAY** para volver a la reproducción normal.

12. **FWD.** ● Durante la reproducción de CD/DVD, impulsar para avanzar rápidamente a una velocidad de 2,4,8,20 veces de la normal.



Impulsar **PLAY** para volver a la reproducción normal.

13. **MUTE** ● Impulsar **MUTE** para dejar la unidad sin audio.
● Se restablece oprimiendo el mismo botón.

14. **GO TO** ● Durante la reproducción, impulsar **GO TO** y aparece la columna de información sobre reproducción.

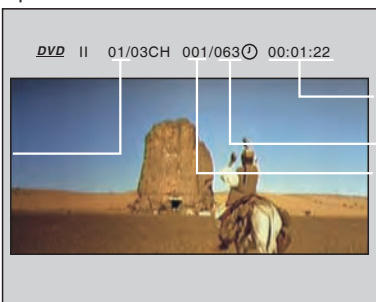

Insertar números para saltar al título deseado

Insertar números para saltar al tiempo deseado de reproducción.
Capítulo total
Insertar números para saltar al capítulo deseado.





15. **SETUP** ● Impulsar para hacer ajustes de la TV según su gusto.

16. **LANGUAGE** ● Elegir un idioma para la película.

17. **FLAT** ● El tono original de la música.

18. **KEY+** ● Subir el tono de la música.

Operación del Control Remoto



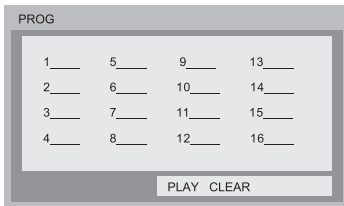

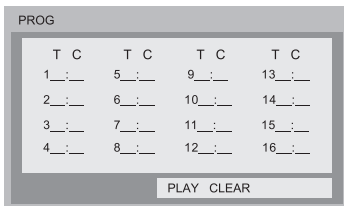

19. **RETURN**  ● Volver al menú durante la reproducción.
20. **RECORD PLAYBACK**  ● Para escuchar la grabación recién hecha.
21. **A-B**  ● Impulsar A-B para localizar el punto específico A: REPETIR: A-, volver a impulsar el botón para localizar B. La reproducción se repite entre los dos puntos: REPETIR: A-B. Impulsar el botón A-B por tercera vez para borrar la configuración y volver a la reproducción normal: REPETIR: CANCELADO.
22. **PROGRAM**  ● Esta función le permite escuchar las pistas según su orden deseado. ● Cuando [PROGRAM] está en función, impulsar ENTER para visualizar la ventanilla [Program submenú]:



Insertar los números de pistas según su orden deseado. Después, presionar PLAY y entonces ENTER para reproducir las pistas siguiendo el orden nuevamente programado. Seleccionar CLEAR y luego impulsar ENTER para borrar todos los números configurados.



Insertar los números de títulos y capítulos según su orden deseado. Después, presionar PLAY y entonces ENTER para reproducir los capítulos siguiendo el orden programado. Seleccionar CLEAR y luego impulsar ENTER para borrar todos los números.

23. **STOP**  ● Impulsar STOP una vez durante la reproducción para detener y sostenerla.
● Impulsar PLAY para volver a reproducir desde el punto de pausa.
● Impulsar STOP dos veces para detener completamente la reproducción.
24. **REPEAT**  ● Impulsar el botón para repetir el ítem elegido.
En la pantalla se ve:
REP: [OFF] REP: [REP1] REP: [REP ALL]
25. **NEXT**  ● Saltar al próximo capítulo o pista.
26. **PREV.**  ● Saltar al capítulo o pista anterior.
27. **EQUALIZER**  ● Configurar la ecualización disponible para emplear distintos efectos de música.
28. **L/R**  ● Impulsar este botón para cambiar el sonido entre normal (estéreo) y monofónico (izquierdo o derecho).

Preparación del Control Remoto

Instalación de pilas

1. Retirar la cubierta

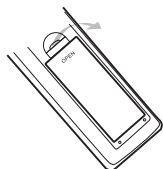

2. Inserir las pilas (AAA 1.5V x 2, no incluidas)

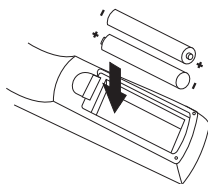

3. Volver a colocar la cubierta

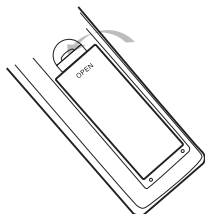

Usar el Control Remoto

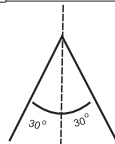
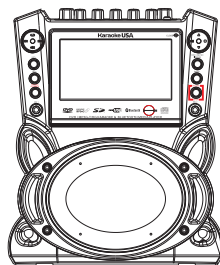

Notas:

- Apuntar el control remoto directamente al sensor de la unidad.
- No dejar el control remoto en sitios extremadamente calientes o húmedos.
- Evitar que caiga cualquier líquido en el control remoto. No exponer el control remoto a entornos húmedos.
- Extraer las pilas del compartimiento durante mucho tiempo sin uso.

¿Cómo reproducir un disco?

El GF845 soporta los discos de formatos como CD, CDG, MP3, MP3G y DVD.

1. Conectar el adaptador AC a la unidad.

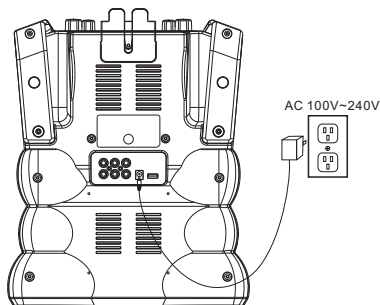

2. Insertar el disco.



3. Cerrar la puerta del compartimento de disco.



4. Encienda la unidad (cambie la máquina al modo DISC / USB / SD / BLUETOOTH) y seleccione el modo "DISC", el indicador de alimentación se encenderá

5. Impulsar PLAY para reproducir el disco.

Reproducir Músicas y Discos de Formato MP3G

Cuando se conecte un disco MP3G o un USB, en la pantalla se ve lo siguiente:

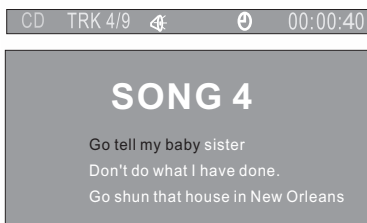
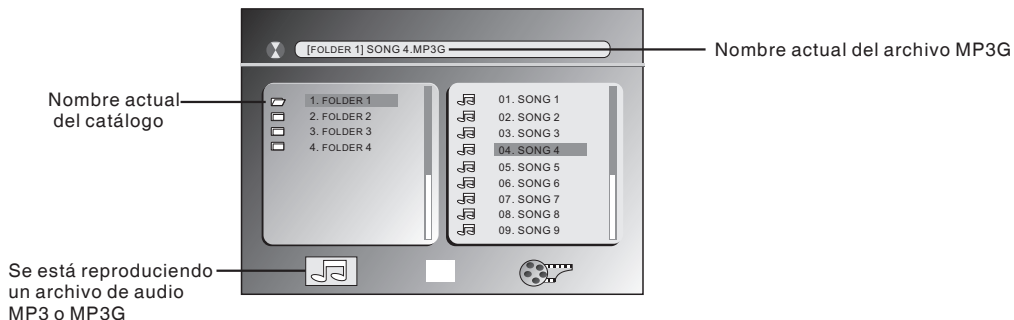

- Impulsar ▲ ▼ para desplazar entre los ítems presentados en la ventanilla.
- Impulsar PLAY a reproducir el archivo elegido.
- Impulsar ◀ ▶ para cambiar entre la ventanilla de carpetas y la de archivos.

Notas: El aparato no va a funcionar bien bajo las siguientes condiciones:

1. El disco está gravemente rayado, dañado o ensuciado.
2. El reproductor no soporta el formato.

Reproducir Músicas de Bluetooth

1. Emparejar su teléfono inteligente a través de Bluetooth:
 - A. Encender el aparato y elegir un modo entre DISC/USB/SD/BLUETOOTH.
 - B. Elegir el modo Bluetooth con el botón DISC/USB/SD/BLUETOOTH.

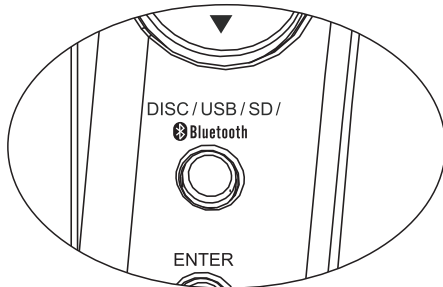

(Se encuentra en el panel frontal o el control remoto.)

Bajo el modo de Bluetooth, en la pantalla se ve: "BLUETOOTH NO CONNECTION".

2. Configurar su dispositivo inteligente y "explorar" la unidad.
 - A. Activar el Bluetooth en su dispositivo inteligente.
 - B. Impulsar "Setting" y elegir "Bluetooth"
3. Conectar al aparato con su dispositivo inteligente.
 - A. Buscar GF845.
 - B. Seleccionar GF845.
 - C. Aceptar el emparejamiento en su dispositivo inteligente.
 - D. Si se emparejan, aparece "Bluetooth Connected" en la pantalla con un sonido "beep".
 - E. Si no se emparejan, aparece "BLUETOOTH NOT CONNECTION" en la pantalla.
 - F. Repetir los pasos 1,2,3 hasta que se emparejen.
4. Después del emparejamiento, reproducir el audio a través transmitido por Bluetooth.
 - A. Seleccionar en su dispositivo inteligente la carpeta de canciones que quiere reproducir.
 - B. Impulsar "▶II" para enviarla al aparato via Bluetooth.
 - C. Recordar que ajuste su dispositivo al máximo volumen cuando envían las canciones a la unidad.
 - D. Ajustar el volumen maestro de su aparato a un nivel más cómodo si es necesario.
 - E. La música se pausará automáticamente cuando reciba llamada y reanudará cuando acabe la llamada.
5. El Bluetooth solo transmite audio. Las letras no se presentan en la pantalla.

Reproducir Tarjeta SD y USB

Reproducir música

Asegurarse de que ha metido músicas en su tarjeta SD o USB antes de realizar este proceso. Insertar la tarjeta SD o USB al aparato. Incluir "DISC/SD/USB/BLEETOOTH" para elegir un modo deseado. En la pantalla, se ve lo siguiente:

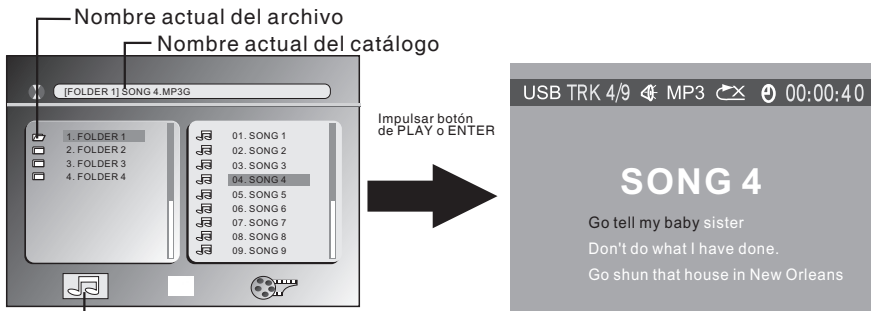

En modo de música.

Impulsar **▼▲** para desplazar cuando aparece el cursor en la ventanilla.

Impulsar **ENTER** o **PLAY** para reproducir el ítem elegido.

Impulsar **◀ ▶** para desplazar entre la ventanilla de carpetas y la de archivos.

Ver fotos

Antes de hacerlo, asegurarse de que ha metido imágenes (formato JPG) en la tarjeta SD o USB. (La operación es igual que la de "Play Music"). En la pantalla se ve:

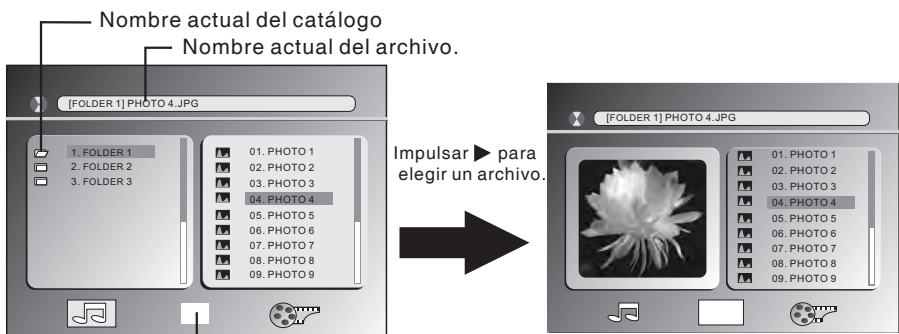

En modo de foto

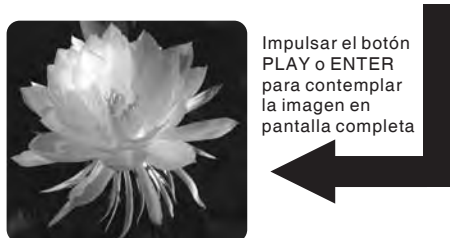

Procedimientos para Hacer una Grabación

Leerlo antes de hacer grabaciones

1. La música puede ser de formatos CD, CDG, MP3 o MP3G en disco, USB o tarjeta SD. No se puede hacer grabaciones cuando la música procede de DVD o AUX IN. Si la música viene de USB o tarjeta SD, la grabación también va a ser guardada en estos mismos.
2. Se guarda las grabaciones en USB o en tarjeta SD, no en discos. Ajustar el USB o tarjeta SD al formato FAT32 en el ordenador para poder almacenar las grabaciones. Borrar las grabaciones via un ordenador.
3. Cuando el USB y la tarjeta SD ambos están insertados, las grabaciones entran automáticamente en el USB. Quitar el USB si se requiere guardarlas en la tarjeta SD.
4. **Cantar en voz alta hacia la parte superior del micrófono, no la lateral. (Ver la imagen.) Los micrófonos son unidireccionales que disminuyen las interferencias ambientales.**



Para conseguir grabaciones de mejor calidad

1. **Ajustar el volumen de micrófono a 70% o más. Lo más alto es el volumen del micrófono, la voz más clara se escucha del cantante en las grabaciones. El volumen de la música karaoke está predeterminado en el aparato.**
2. Ajustar el volumen maestro a cualquier nivel que le convenga.

Instrucciones para hacer una grabación

1. Reproducir la fuente. Si trata de un disco, insertar el USB o la tarjeta SD.
2. Seleccionar una canción del menú e impulsar PLAY.
3. Impulsar RECORD/STOP. La música se volverá a reproducir desde el inicio para que el cantante se prepare.
4. Impulsar RECORD/STOP después de cantar para acabar la grabación.
5. Impulsar PLAYBACK para escuchar la grabación.

Cuando se hace la grabación, se ve lo siguiente en la pantalla:

A. En modo MP3G

①. reproduciendo

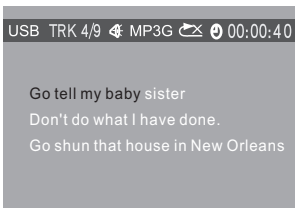

②. grabando

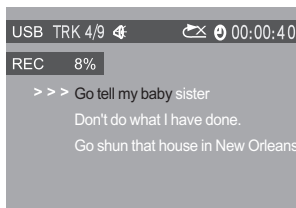

③. grabación hecha



B. En modo CDG

①. reproduciendo

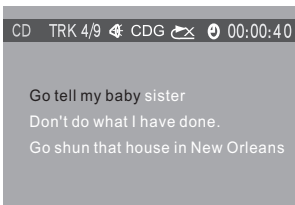

②. grabando

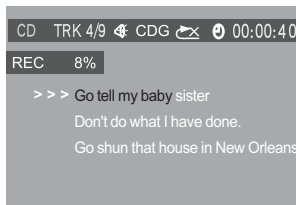

③. grabación hecha

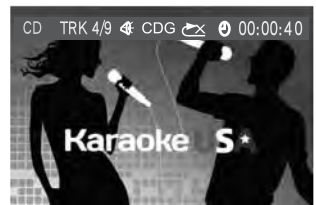

- ④. Impulse "RECORD PLAYBACK" para escuchar la grabación recién hecha.

Reproducir la Grabación

Impulsar una vez el botón "RECORD PLAYBACK" para reproducir la pista recién grabada.

Para reproducir las grabaciones anteriores

- A. Acceder a la carpeta RECORD y buscar la pista deseada.
- B. En la pantalla se ve los códigos de todas las pistas. Usar los botones de navegación para llegar al número correspondiente de la pista deseada.
- C. Luego impulsar ENTER a reproducirla.

Nota:

1. **Para mejorar la grabación vocal, aumentar ligeramente el volumen maestro hasta que pueda escuchar claramente su voz.**
2. El aparato solo puede grabar los eventos de su entretenimiento de karaoke para su futuro disfrute.
3. La calidad de grabación está reconocida por la mayoría de nuestros usuarios según los comentarios. Sin embargo, ha de recordar que posiblemente no va a satisfacer a los usuarios demasiado exigentes ni que es justo comparar el aparato con las grabadoras a nivel profesional vendidos en el mercado.

1. SYSTEM SETUP (PROGRAMACIÓN DEL SISTEMA)

Los ítems para programar el sistema:

1.1 TV SYSTEM (SISTEMA DE TV)

Usar los botones de flecha UP/DOWN para configurar el sistema de TV.
Las opciones de los sistemas de salida de TV son: NTSC, PAL, AUTO.

1.2 SCREEN SAVER (PROTECTOR DE PANTALLA)

El protector de pantalla siempre está en función. Cuando el aparato está en modo STOP o bajo el modo OPEN con unos minutos sin acción o en el estado No disco, un logo DVD va a aparecer desplazando por la pantalla.

1.3 TV TYPE (TIPO DE LA TV)

Poder opcionar entre 16:9, 4:3 LB o 4:3 PS de acuerdo con el tipo de la TV.
16:9 TV de pantalla amplia.

4:3 PS: Pan & scan, una imagen ancha en toda la pantalla con una parte cortada.

4:3 LB: Letter box, dos bandas negras aparecerán por arriba y abajo de la pantalla.

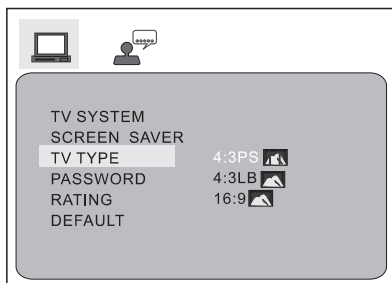

1.4 PASSWORD (CONTRASEÑA)

La opción de contraseña está inicialmente bloqueada por lo que no puede configurar la clasificación o cambiar de contraseña. Para validar la función de clasificación, hay que activar el modo de contraseña primero. Para configurar la clasificación, introducir la contraseña predeterminada 0000 e impulsar ENTER. Para cambiar la contraseña, introducir la anterior y luego meter una nueva, un código de 4 dígitos. Recordar la contraseña por favor, ya que el DEFAULT va a restablecer todos los ajustes de fábrica.

1.5 RATING (CLASIFICACIÓN)

Trata de un sistema de clasificación, como la de películas. Sirve para controlar los discos DVD categorizados que contempla su familia.

1.6 DEFAULT (PRECONFIGURACIÓN)

Restablecer los ajustes de fábrica.

Una configuración inapropiada puede resultar en funcionamiento anormal del aparato. Intentar con la función Restore Factory Setting para recuperar al estado normal de funcionamiento.

2. LANGUAGE SETUP (CONFIGURAR EL IDIOMA)

La opciones para configurar el idioma son lo siguiente:

2.1 OSD LANGUAGE (IDIOMA DE DESPLIEGUE)

Impulsar los botones de navegación para seleccionar el idioma de despliegue en la opción OSD LANGUAGE. Impulsar ENTER para confirmar.

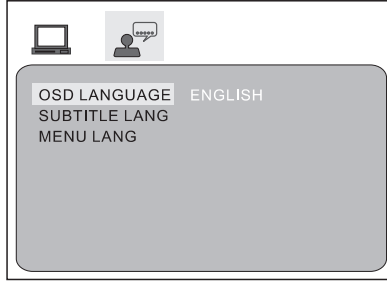

2.2 SUBTITLE LANG (IDIOMA DE SUBTÍTULO)

Impulsar los botones de navegación para elegir el idioma deseado del subtítulo en la opción SUBTITLE LANG. Impulsar ENTER a confirmar. Si el idioma seleccionado está pregrabado en el disco, se deslizará en la pantalla.

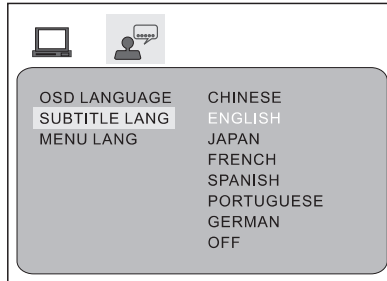

2.3 MENU LANG (IDIOMA DE MENÚ)

Impulsar los botones de navegación para seleccionar el idioma preferido del menú en la opción MENU LANG. Impulsar ENTER a confirmar. Si el idioma seleccionado está pregrabado en el disco, el menú saldrá en este idioma.

Notas: Si el idioma deseado no es asequible, se demuestra el idioma predeterminado del disco.

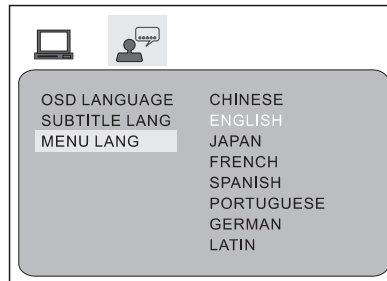

Especificaciones

Fuente de alimentación: DC 12V/2A

Consumo de potencia: 25 W

Salida de Video

1.0V(p-p) / 75 Ω , sync, polaridad negativa

Salida de Audio

Salida canal 2.0

Potencia de salida: Potencia pico 35W

Frecuencia: 150HZ to 15KHZ

S/N ratio: >90 dB

La distorsión armónica total < 0.0025%

Accesorios

Adaptador AC x 1

Cables de RCA x 1

i-cable x 1

Control Remoto x 1

Guía de usuario x 1

Póliza de garantía x 1

Soporte para dispositivos inteligentes x 1

MP3G Demo Disco x 2

Micrófono x 2

Solución de Problemas

	Síntoma	Posible problema	Solución
General	No se enciende.	Adaptador de alimentación	Asegurarse de que todo está bien conectado.
		Cordón de alimentación	
		El interruptor de alimentación está de OFF	Asegurarse de que el interruptor de alimentación está de modo ON.
	Se enciende pero no opera	Reconfiguración	Apagar la unidad y reiniciarla.
Micrófono	El volumen está muy bajo.	Configurar el volumen del micrófono	Aumentar el volumen del micrófono especialmente durante la grabación.
Conexión a la TV	No hay video (audio)	Mala conexión de la cable de RCA	Asegurarse de que la cable RCA está conectada a la entrada correcta de AV a la TV
		Mala configuración de la TV	Asegurarse de que la TV está en el canal apropiado. (Video 1, canal 1, etc.)
Reproducir el disco	No hay imagen	No hay disco	Introducir un disco
		Disco rayado o dañado	Asegurarse de que el disco está en buena condición
		Formato erróneo de disco	La unidad puede reproducir DVD, CD, CD+G, MP3 + G
		La unidad está en el modo de AUX IN	Ajustar la unidad al modo de DISC/USB/SD

Solución de Problemas

	Síntoma	Posible problema	Solución
Reproducir USB & SD	No hay reproducción	No hay archivos o el formato de los archivos en USB o tarjeta SD están erróneos	Meter archivos e intentar con archivos de distintos formatos.
	No hay grabación	El USB o tarjeta SD está lleno	Eliminar unos archivos para dejar espacios a las grabaciones
	No funcionar	Mal formato o el USB o tarjeta SD está demasiado usado o averiado	Sacar copias de los archivos en su ordenador y formatear el USB o tarjeta SD
Reproducir AUX IN	No hay música	La cable de AUX IN no está bien conectada	Asegurarse de que la cable AUX IN está conectada con el conector correcto de RCA en la parte posterior de la unidad
		La unidad está en modo de DISC/USB/SD	Ajustar al modo AUX IN
		Los volúmenes de su dispositivo inteligente y la unidad están muy bajos	Aumentar el volumen de su dispositivo y de la unidad
Bluetooth	No se sincroniza	Modo erróneo	Ajustar al modo DISC/USB/SD/ Bluetooth, y acceder a la fuente Bluetooth
	No hay música	La unidad está en el mode de AUX IN o no hay conexión	Ajustar al modo DISC/USB/SD/ Bluetooth, y acceder al modo Bluetooth. Asegurarse de que el Bluetooth está conectado
	El volumen de la música está muy bajo	El volumen de su dispositivo inteligente está muy bajo	Aumentar el volumen de su dispositivo y de la unidad

Notas sobre Tarjeta SD

TARJETA SD

- * Usar Tarjeta SD estandarizada por favor. Tarjeta de poca calidad puede causar avería a la unidad.
- * Insertar suavemente la Tarjeta SD con el lado de etiqueta hacia arriba.

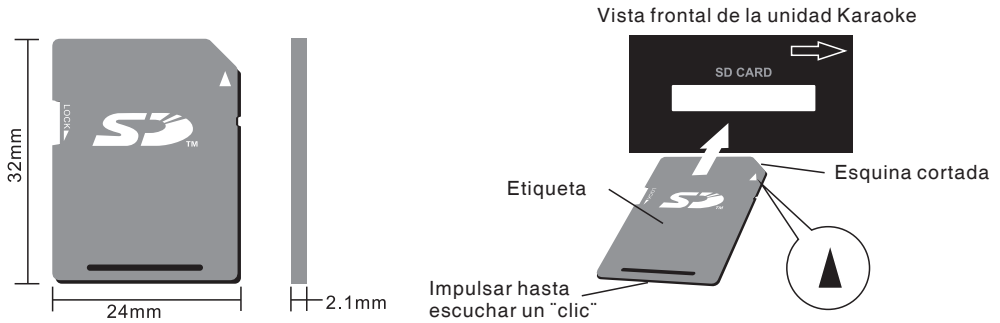

- * Tipo compatible: Tarjeta SDHC, Tarjeta SD, mini Tarjeta SD, mini Tarjeta SDHC, micro Tarjeta SD, mirco Tarjeta SDHC (El adaptador del mini Tarjeta SD/mini Tarjeta SDHC /micro Tarjeta SD /micro Tarjeta SDHC es necesario.)
- * Si es mini tarjeta SD or Tarjeta TF, insertarla en un adaptador antes de la aplicación.

Karaoke USA

KARAOKE USA
1185 GOODEN CROSSING
LARGO, FL 33778 USA

SOPORTE TÉCNICO: WWW.KARAOKEUSA.COM/CS
DESCARGAR CANCIONES: WWW.SINGTHEHITS.COM
DEPARTAMENTO DE VENTA: SALES@KARAOKEUSA.COM

Karaoke USA

Console DVD / MP3G / CDG Karoké & Bluetooth média

FR Guide de l'utilisateur

Modèle:
GF845



équipement smart non fourni

Veuillez lire ce mode d'emploi avant le premier démarrage de ce produit.

Table des matières



Avertissements et Précautions.....	01
Importantes consignes de sécurité.....	02
Attention.....	03
Contenu de la boîte cadeau.....	04
Liste de chansons sur votre disque.....	05-06
caractéristiques.....	07
Illustration du panneau en face.....	08
Illustration du panneau en couvercle.....	09
Connecter à une télévision.....	10
Connecter à un équipement smart.....	10
Télécommande.....	11
Fonctionnements via télécommande.....	12-15
Lecture un disque.....	16
Lecture d'un disque MP3G et de la musique de format MP3G.....	17
Lecture de musique via Bluetooth.....	18
Lecture d'une carte SD et USB.....	19
Procédure de l'enregistrement.....	20
Lecture d'un fichier enregistré.....	21
Système de la configuration de menu.....	22-23
Spécifications.....	24
Aide au dépannage.....	25-26
Précautions sur Carte SD.....	27

Avertissements et Précautions

Avertissement: Afin de prévenir tout risque d'incendie ou d'électrocution, ne pas exposer cet appareil à la pluie ni à l'humidité.

Attention: L'utilisation de contrôles ou réglages ou performances autre que ceux spécifiés peuvent s'exposer aux radiation dangereuses.

“Caution Marking and Rating Label” se trouve sous le couvercle ou le socle de l'appareil et le poids n'excède pas à 7kg.

	Attention Risque de choc électrique, ne jamais ouvrir	
Attention: Afin de réduire les risques de choc électrique, ne jamais retirer le couvercle ou le panneau arrière de l'appareil, ni les pièces maintenu par l'utilisateur. Confier plutôt l'appareil à un technicien qualifié.		



Ce symbole a pour but d'avertir l'utilisateur du danger présenté par des pièces non isolées à l'intérieur de l'appareil et dont la tension est suffisante pour provoquer des décharges électriques mortelles. **Ne pas ouvrir la boîte de cet appareil.**



Ce symbole a pour but d'avertir l'utilisateur que les instructions importantes sur l'utilisation et l'entretien se trouvent dans le guide d'utilisation accompagnant cet appareil.

Sécurité

L'appareil avec un transformateur d'insertion et le câble d'alimentation CA:

- Le transformateur d'alimentation ne peut que être utilisé pour le but déterminé. Déconnecter le transformateur d'alimentation quand vous ne comptez pas d'utiliser cet appareil pour une période longue.
- Tenir la prise au lieu du câble lors de connecter ou déconnecter le câble du transformateur d'alimentation. Retirer à reprises le câble va endommager le câble qui entraîne à un danger.

L'appareil avec un batterie rechargeable:

- Ne pas exposer les batteries dans les conditions extrêmes– le froid, la chaleur, du soleil ou le feu.

Humidité et Condensation

Si l'appareil est exposé à l'humidité et au froid extrême puis mené dans un environnement chaud, la condensation se produira sur les pièces intérieures. Dans ce cas, il est possible de endommager l'appareil ou rendre l'utilisateur en danger si vous allumer l'appareil. Laissez l'appareil dans un environnement chaud pour 1 à 3 heures pour se sécher en sécurité.

Lors en usage

- Ne pas utiliser cet appareil dans les conditions extrêmes, chaud, froid, poussiéreux ou bien humide.
- Ne pas empêcher le débit d'air de l'appareil en le mettant sur une surface irrégulière tel que sur un lit, une tapis ou bien une couverture.

Information FCC

Cet appareil est conforme à la section 15 des règlements de la FCC. Le fonctionnement est sujet aux conditions suivantes:

1. Cet appareil ne cause pas du brouillage nuisible.
2. Cet appareil peut subir de brouillage reçu, y compris l'interférence qui conduit à l'opération indésirable.



Double isolation.
Cet appareil est classé à "Class II".

Importantes consignes de sécurité

1. Lire les instructions : Lire attentivement toutes les instructions du fonctionnement et de la sécurité avant de démarrer cet appareil.

2. Conserver les instructions : Garder ces instructions pour référer à l'avenir.

3. Tenir compte de toutes mises en garde : Observer toutes les mises en garde applicable à cet appareil et mentionnés dans cet emploi de mode.

4. Respecter toutes les instructions : Suivre toutes les instructions indiquées dans cet emploi de mode.

5. Eau et humidité : Ne pas utiliser cet appareil près de l'eau, comme par exemple, à proximité d'une baignoire, d'un évier de cuisine, une cuvette ou un cuve de lessivage, ni dans un sous-sol humide ou autour d'une piscine ou bien un endroit similaire. Ne pas exposer cet appareil au suintement ou rejaillissement de l'eau, ni le mettre sur ou l'entour d'un récipient contenant de liquide (tel un vase).

6. Nettoyer : Nettoyer l'appareil avec un chiffon sec. Débrancher la prise électrique de l'appareil avant le nettoyage. Ne pas utiliser aucun produits nettoyants ni en aérosol.

7. Ventilation : Les fentes et les orifices sur le cabinet de l'appareil permettent à son bon fonctionnement et sa ventilation en évitant de la surchauffe. Ne pas couvrir ces ouvertures ni les emboucher en le mettant sur une surface irrégulière tel que sur un lit, une canapé ou un tapis. Ne pas le mettre sur une fourniture fixé sur la mur tel qu'une bibliothèque ou un étage, sauf que la ventilation de l'appareil est garantie.

8. Chaleur : Ne pas exposer cet appareil aux sources de chaleur, tel que le radiateur, le chauffage, la cuisinière ou autres appareils dégageant ou produisant de la chaleur, y compris un amplificateur.

9. Mise à la terre ou polarisation : Ne pas neutraliser l'objectif sécuritaire d'une fiche polarisée ou d'une fiche de mise à la terre si applicable. Une fiche polarisée est dotée de 2 lames dont l'une est plus large que l'autre. Une fiche de mise à la terre est dotée de 2 lames identiques plus la 3ième servant à la mise à la terre. La plus large, ou la 3ième, est un dispositif de sûreté. Si la fiche fournie n'est pas compatible avec la prise, consulter un technicien qualifié pour le remplacement.

10. Protection du cordon d'alimentation : Éviter de marcher sur, pincer ou couper ou endommager le cordon d'alimentation de toute manière. En cas d'endogame, consulter à un technicien bien entraîné pour la réparation.

11. Accessoires : N'utiliser que les accessoires spécifiés et approuvés par le fabricant de cet appareil. Ne pas placer cet appareil dans un chariot, un socle, un trépied, un support ou une table préalablement approuvé par le fabricant. Quand il tombe, cet appareil peut conduire à blesser un enfant ou un adulte, ou bien causer l'endommagement. Toute fixation au mur de cet appareil doit être effectuée en conformité avec les instructions du fabricant.

12. Déplacement et transport : 1. Lors du transport de cet appareil sur une installation pré-approuvée, observer les avertissements et les précautions mentionnées en évitant de l'endommagement. Vérifier si l'installation et l'appareil sont bien fixés ensemble et stable avant du transport.



S3125A

Avertissement du chariot

13. Danger de foudroiement : 1. Débrancher l'appareil et déconnecter l'antenne ou le système de câblage lors de l'orage ou laissant inutilisé pendant une longue période pour éviter de l'endommagement de l'appareil causé par le foudroiement ou le surcharge du cordon d'alimentation.

14. Maintenance : Ne pas tenter de réparer cet appareil vous-même, car l'ouverture ou le détachement du couvercle peuvent vous exposer aux tensions dangereuses ou d'autres dangers. Confier tous les maintenances à un technicien qualifié.

15. Source d'alimentation : Ne connecter qu'au type de l'alimentation électrique de foyer indiqué dans cet emploi de mode et "Caution Marking and Rating Label". Si vous ignorez le type de l'alimentation électrique de votre foyer (ou la location de la fiche ou l'appareil se branche), consultez à l'institution de l'électricité locale. Pour les appareils alimentés par des batteries ou d'autres sources, consulter le guide de l'utilisateur.

16. Surcharge : Ne pas mettre en surcharge des prises murales ou des cordons prolongateurs, ce qui risque de causer un incendie ou de choc électrique.

17. Objets errants : Protéger cet appareil de la pénétration de tous les objets errants tel que de la poussière, de l'eau, l'humidité ou des insectes. Ne pas forcer aucun objet errant ou de produit chimique dedans, ce qui risque de causer un incendie ou de choc électrique.

18. Pièces de rechange et vérification de sûreté : Lors du remplacement des pièces nécessaires, vérifier que le technicien de service utilise les pièces de rechange spécifiés et approuvés par le fabricant. Demander le technicien de service d'effectuer les vérifications de sûreté pour rassurer le bon fonctionnement en évitant l'incendie, le choc électrique ou d'autres dangers pontentieux.

19. Mise à la terre de l'antenne extérieure : Lors de la connexion d'une antenne ou un système de câblage extérieures avec l'appareil, vérifier bien si l'antenne ou le système de câblage est mise à la terre afin de éviter les surtensions et les charges d'électricité statique. En cas de question sur la bonne mise à la terre de ces systèmes, contacter le technicien qualifié pour une inspection dans votre foyer.

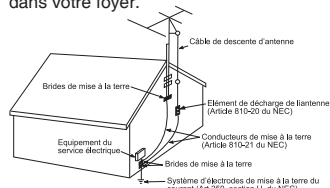

NEC - Code national de l'électricité
S3288A

20. Fixation au mur ou au plafond : Ne fixer cet appareil qu'au mur ou qu'au plafond recommandé par le fabricant.

21. Dispositifs de désaccouplage : Vérifier si tous les dispositifs de désaccouplage sont en bon état et en bon fonctionnement lors d'un cas urgent ou d'un coupage d'électricité urgent nécessaire.

22. Prise de branchement sous protection : Si applicable, l'appareil est fourni d'une brise de branchement avec la protection de surcharge en tant qu'une dispositif de sécurité. Consulter l'emploi de mode lors du remplacement ou du réarmement de cette dispositif de sécurité. Vérifier si le technicien de service effectue le remplacement avec une prise spécifiée par le fabricant avec la protection de surcharge même que cela originale.

23. Câblage d'alimentation électrique : Ne pas mettre le système de l'antenne extérieure au dessus des câblages d'alimentation ou d'autres éclairages électriques ou circuits d'alimentation électrique afin d'éviter le première tombe dessus de ces derniers. Lors de l'installation d'un système de l'antenne extérieure, ne jamais toucher les câblages ou circuits d'alimentation mentionnés pour éviter les risques fatales. Consulter la société électrique locale avant de l'installation d'une antenne extérieure.

Attention

- Utiliser la boîte et les emballages originaux pour le remplacement et le transport en toute sécurité de ce produit.

- C'est normal que le couvercle et le panneau arrière devient chaude après d'un fonctionnement de longue période.

- Ne pas déplacer ce produit lors du fonctionnement, or il est risqué d'endommager la tête de lecture et le disque.

- Appuyer sur le bouton "OPEN CD DOOR" pour ouvrir le plateau.
• Ne pas tirer directement le plateau. Éviter le contact avec le plateau lors de l'ouverture ou de la fermeture.

- Mettre les dispositifs USB à mémoire flash ou cartes SD en format FAT32 via votre ordinateur avant l'usage.

- Lors de la fonction EQ / touche contrôle allumée, l'effet/ le résultat de l'enregistrement n'est pas idéal.

- Éviter du contact de l'objet dur ou pointu avec l'écran TFT, or la surface de celui sera rayée ou endommagée.

Contenu de la boîte cadeau



GF845 X1



Microphone x 2



Câble RCA x 1



Support à la dispositif
Smart x 1



Transformateur
CA r x 1 DC12V/2A



Télécommande x 1

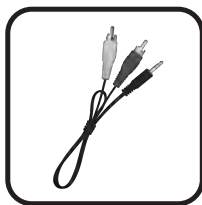

Câble de dispositif
Smart x 1



Disque Demo MP3Gc x 2



Guide de l'utilisateur x 1



Carte de garantie x 1

Liste de chansons sur votre disque

9347 Sing A Long Karaoke Songs (200 Traditional Karaoke Songs)

- Alexander's Ragtime Band
- All Things Bright And Beautiful
- All Through The Night
- Alouette
- Alphabet Song, The
- America (My Country Tis Of Thee)
- Animal Fair
- Around And Around The Village
- Aye Aye Aye The Limerick Song
- B I N G O
- Baa Baa Black Sheep
- Barney Buntline
- Be Kind To Your Web Footed Friends
- Bear Went Over The Mountain
- Big Rock Candy Mountain
- Billy Boy
- Billy Fringle
- Bird's Song
- Blessed Assurance
- Blow The Man Down
- Blue Bells Of Scotland
- Bluebird
- Bollweevil
- Bye, Baby Bunting
- Caissons Go Rolling Along
- Calendar Song
- Camptown Races
- Capital Ship, A
- Cat Came Back, The
- Cinderella
- Clementine
- Cock A Doodle Doo
- Cockles And Mussels
- Cocky Robin
- Colors
- Come, O Come, Emanuel
- Counting Song
- Crawdad Song
- Crocodile, The
- Cuckoo Is A Pretty Bird
- Day And Night
- Dixie
- Do Your Ears Hang Low
- Dry Bones
- Elephant And The Flea
- Father Grumble
- Fiddle De De
- Fishes
- Five Currant Buns
- For He's A Jolly Good Fellow
- For Me And My Gal
- Fox
- Frere Jacques
- Froggie Went A Courting
- Georgie Porgie
- German Lullaby
- Girls And Boys Come Out To Play
- Git Along Little Dogies
- Golden Slumbers
- Good Morning Merry Sunshine
- Goosey Goosey Gander
- Grasshopper
- Grasshoppers Three
- Greensleeves
- Ground Hog
- Harrigan
- Here We Go Around The Mulberry Bush
- Here We Go Looby Loo
- Hey Diddle Diddle
- Hickory Dickory Dock
- Higgledy Piggledy My Black Hen
- Home On The Range
- Humpty Dumpty
- Hunting We Will Go, A
- Hush Little Baby
- Hush-a-bye
- I Am A Young Musician
- I Gave My Love A Cherry
- I Had A Little Nut Tree
- I Love You Truly
- I Spy
- If You're Happy And You Know It
- I'll Take You Home Again, Kathleen
- I'm A Little Teapot
- I'm Always Chasing Rainbows
- I'm Looking Over A Four Leaf Clover
- In The Good Old Summertime
- It Ain't Gonna Rain No More
- It's Raining It's Pouring
- I've Been Working On The Railroad
- Jack And Jill
- Jack Be Nimble
- Jack Spratt
- Jenny Jenkins
- Jimmy Crack Corn
- Lady Bird Lady Bird
- Letters Of The Alphabet
- Little Black Bull
- Little Boy Blue
- Little Jack Horner
- Little Sally Waters
- Little Things, The
- Little Tommy Tucker
- London Bridge Falling Down
- London Street
- Ma She's Making Eyes At Me
- Mademoiselle From Armentieres
- Marine's Hymn
- Michael Row The Boat Ashore
- Midnight Special, The
- Moonlight Bay
- My Old Dog Tray
- My Old Hen
- Now I Lay Me Down To Sleep
- Oats Beans And Barley Grow
- Off To Bed Now
- Oh Dear What Can The Matter Be
- Ol Woman Who Lived In A Shoe
- Old Blue
- Old John Braddlem
- Old Mother Hubbard
- On The Banks Of The Sacramento
- On Top Of Old Smokey
- One Meat Ball
- One Two Buckle My Shoe
- One Two Three Four Five
- Oranges And Lemons
- Over In The Meadow
- Over The River And Through The Woods
- Pat A Cake
- Pease Porridge Hot
- Peg O' My Heart
- Peter Peter Pumpkin Eater
- Polly Put The Kettle On
- Polly Wolly Doodle
- Pop Goes The Weasel
- Ride A Cock Horse To Banbury Cross
- Right Hand Says Good Morning
- Ring Around The Rosie
- Rise And Shine
- Rock A Bye Baby
- Rock A Bye Baby Green
- Rock Island Line
- Rocking The Cradle
- Rose Of Tralee
- Row Row Row Your Boat
- Russian Cradle Song
- Sailing Sailing
- School Days
- She'll Be Coming Around The Mountain
- Shoo Fly Don't Bother Me
- Shortening Bread
- Simple Simon
- Sing A Song Of Sixpence
- Six Little Ducks
- Skip To My Lou
- Sleep Baby Sleep
- Spelling
- Spider And The Fly, The
- Star Spangled Banner, The
- Sur Le Pont D'avignon
- Swanee River
- Sweetly Sings The Donkey
- Swing Low Sweet Chariot
- Tailor And The Mouse
- Take Me Out To The Ball Game
- Ten In A Bed
- The Ants Go Marching
- The Eensy Weensy Spider
- The Farmer In The Dell
- The Holly And The Ivy
- The Muffin Man
- The Old Gray Mare
- There Was A Little Man
- There Was A Tree
- There's A Hole In Middle Of Sea
- This Little Pig Went To Market
- This Old Man
- Three Blind Mice
- Three Little Kittens
- Three Little Pigs
- Tisket A Tasket, A
- To Market To Market
- Too Toot Toosie Goodbye
- Try Try Again
- Tura Lura Lura
- Turkey In The Straw
- Vive La Compagne
- Wabash Cannonball, The
- Waltzing Matilda
- We Hunted And We Hunted
- We Three Kings
- What Child Is This
- When Johnny Comes Marching Home
- Where Oh Where Has My Little Dog Gone
- Who Threw The Overalls In Mrs. Murphy's Chowder
- Wish You A Happy Birthday
- World Turned Upside Down, The
- Yankee Doodle
- Yellow Rose Of Texas

Toutes ces chansons sont pour le but de démonstration, ceux qui ne sont pas identique que ceux sur la disque actuelle/les disques actuelles incluse(s) dans cette emballage.

Liste de chansons sur votre disque

9346 Favorite Karaoke Songs (100 Traditional English and Spanish Karaoke Songs)

1. Abide With Me
2. Amazing Grace
3. Angel De Los Reinos Santos
4. Angels From The Realms Of Glory
5. Angels We Have Heard On High
6. April Shower
7. Auld Lang Syne
8. Ave Maria
9. Away In A Manger
10. Battle Hymn Of The Republic
11. Bicycle Built For Two
12. Bill Bailey, Won't You Come Home
13. Boom, Boom, Ain't It Great To Be Crazy
14. Brah'm's Lullaby
15. Bringing In The Sheaves
16. Campanas de Navidad
17. Church in The Wildwood
18. Con Mi Burrito Sabanero
19. Daddy Sang Bass
20. Danny Boy
21. Deck The Halls
22. Ding Dong Que Alegria
23. Doce Dias De Navidad
24. Down By The Riverside
25. El Buen Rey Weceslao
26. El Primer Noel
27. El Tamborilero
28. First Noel, The
29. Frankie And Johnny
30. Give My Regards To Broadway
31. Go Tell It On The Mountain
32. God Rest Ye Merry Gentlemen
33. Hail Hail The Gang's All Here
34. Hark! The Herald Angels Sing
35. He's Got The Whole World In His Hand
36. His Eye Is On The Sparrow
37. How Great Thou Art
38. I Love To Tell The Story
39. I'll Fly Away
40. In The Garden
41. It Came Upon A Midnight Clear
42. It Is No Secret What God Can Do
43. Jeannie With The Light Brown Hair
44. Jesus Loves Me
45. Jingle Bells (Childrens)
46. Joy To The World
47. Just A Closer Walk With Thee
48. Let Me Call You Sweetheart
49. Little Bo Peep
50. Little Miss Muffet
51. Llego A Mi Medianoche
52. Los Tres Reyes
53. Mary Had A Little Lamb
54. Mary Quite Contrary
55. Mozart's Lullaby
56. My Bonnie Lies Over The Ocean
57. My Old Kentucky Home
58. My Wild Irish Rose
59. Navidad, Navidad
60. Noche De Paz
61. Noche Santa
62. O Holy Night
63. Oh Christmas Tree
64. Oh Come All Ye Faithful
65. Oh Little Town Of Bethlehem
66. Oh Ven Oh Ven Emmanuel
67. Oh When The Saints Go Marching In
68. Oh You Beautiful Doll
69. Oh, Susanna
70. Old King Cole
71. Old MacDonald Had A Farm
72. Old Time Religion
73. One Day At A Time
74. One More River To Cross
75. Onward Christian Soldiers
76. Peace In The Valley
77. Precious Lord Take My Hand
78. Precious Memories
79. Rock Of Ages
80. Rock-A-My Soul
81. Silent Night
82. Sweet By And By
83. Sweet Hour Of Prayer
84. The Little Drummer Boy
85. The Lord's Prayer
86. The Old Rugged Cross
87. This Little Light Of Mine
88. Toda La Noche
89. Twelve Days Of Christmas
90. Twinkle Twinkle Little Star
91. We Gather Together
92. We Wish You A Merry Christmas
93. Wedding Song (There Is Love)
94. What A Friend We Have In Jesus
95. When Irish Eyes Are Smiling
96. When The Roll Is Called Up Yonder
97. While Shepherds Watched, Their Flocks
98. Whispering Hope
99. Ya Llego La Navidad
100. You're A Grand Old Flag

Toutes ces chansons sont pour le but de démonstration, ceux qui ne sont pas identique que ceux sur la disque actuelle/les disques actuelles incluse(s) dans cette emballage.

Caractéristiques

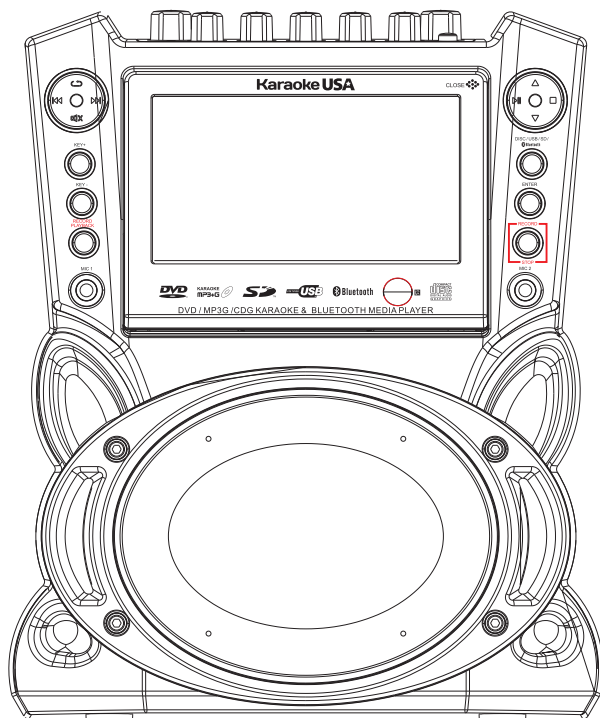

- Console DVD/CD+G/MP3+G Karoké
- Écran coloré 7" TFT
- Enregistrement CD+G/MP3+G vidéo/audio mix
- Enregistrement et reproduction instantanée de l'enregistrement
- 35W puissance de crête sortie
- Télécommande
- 2 Microphones
- 2 entrées et supports micro
- Fente USB clé/ carte SD (max. 128GB)
- Recharger USB à la dispositif Smart
- Réglage écho analogue
- Connexion sans fil via Bluetooth et haute-parleur
- Réglage balance
- Touche contrôle digitale
- Entée audio et vidéo
- Sortie audio et vidéo
- Câble RCA audio/vidéo
- 3.5mm au câble RCA
- Transformateur CA 100V~240V

Panneau vu de face

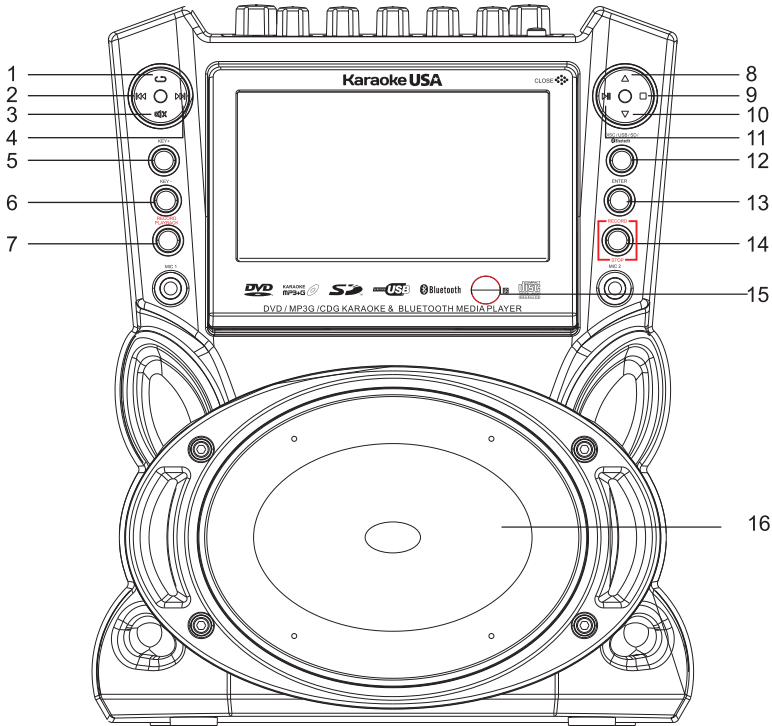

- 1. ↺ : Répéter la chanson en lecture
- 2. ⏮ : Chanson dernière
- 3. 🔊 : Commutateur de la sortie audio
- 4. ⏭ : Chanson suivante
- 5. Key + : Augmenter le volume
- 6. Key - : Baisser le volume
- 7. Record Playback:
Relire d'une piste enregistrée
- 8. ▲ : Vers le haut du menu
- 9. ■ : Arrêter

- 10. ▼ : Vers le bas du menu
- 11. ⏸ : Lecture ou pause
- 12. DISC/SD/USB/Bluetooth: Choisir la source du contenu Disc, SD, USB ou Bluetooth
- 13. Enter: Sélectionner une option du menu
- 14. RECORD/STOP: Démarrer & arrêter l'enregistrement
- 15. IR : Récepteur à infrarouge télécommande
- 16. Speaker: Haut-parleur audio

Vue sur le couvercle

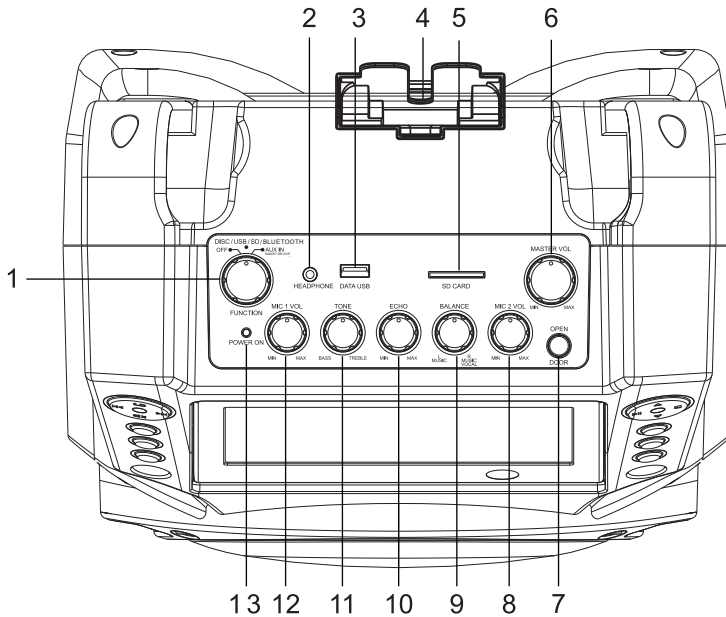

1. **POWER & FUNCTION:** Allumer/éteindre le console, sélectionner la mode en Disc, USB, SD, Bluetooth ou AUX IN.
2. **HEADPHONE:** Prise casque Standard3.5mm
3. **USB SLOT:** Lecture / enregistrement musique et vocal mix
4. **CRADLE:** Socle de lecteur personnel portable pour recevoir la dispositif Smart et lecture / recharge
5. **SD CARD SLOT:** Lecture / enregistrement musique et vocal mix
6. **MASTER VOL:** Réglage de volume principal
7. **CD DOOR OPEN BUTTON:** Ouvrir la porte CD
8. **MIC 2 VOL:** Réglage de volume pour Microphone 2
9. **BALANCE:** Musique seule/musique et vocale
10. **ECHO:** Ajouter l'effet écho sur la voix chanteuse
11. **TONE:** Réglage du niveau soprano et basse
12. **MIC 1 VOL:** Réglage de volume pour Microphone 1
13. **POWER LED:** Témoin d'alimentation

Connecter à une télévision

Afin d'afficher les paroles sur l'écran de votre télévision, insérer les bornes RCA en jaune (vidéo), rouge (audio) et blanc (audio) respectivement dans les prises en couleur correspondante de la télévision. Vous devez sélectionner un canal d'entrée dans votre télévision (vidéo 1, vidéo 2, Aux, etc.) pour l'affichage des paroles.

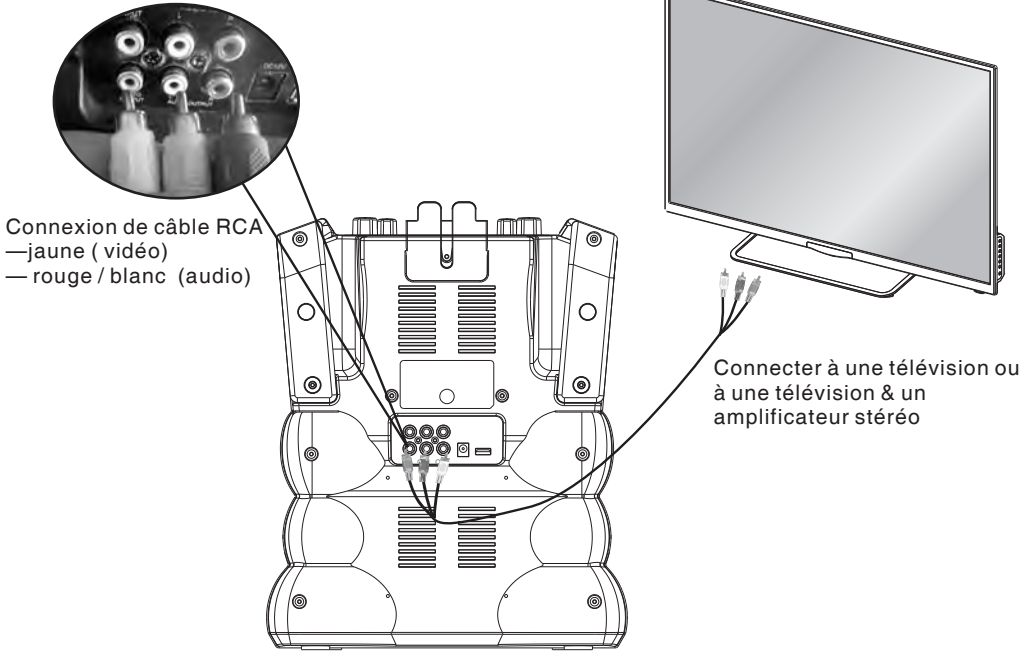

Connecter à une dispositif smart

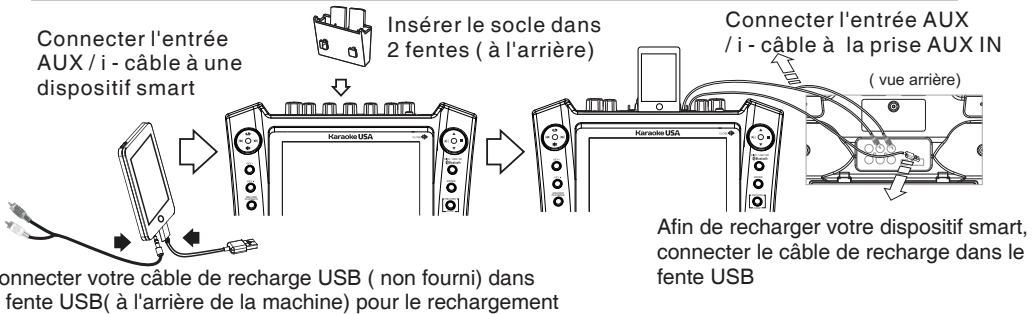

Attentions

1. Lors de la connexion à un système ambianeur ou amplificateur, vous devez désactiver temporairement l'effet sonore. Le système sonore vous offre l'effet sonore désiré en réglant l'audio d'entrée. Cet effet peut conduire à 2 résultats inattendus: le décalage entre l'audio et l'affichage des paroles sur l'écran, et l'audio affecté par une écho.
2. Afin de lire la musique provenant de votre dispositif smart, connecter la prise casque de la dispositif à la prise 3.5mm AUX-IN du console, puis sélectionner la mode AUX IN sur le console. Vous pouvez écouter l'audit via le haut-parleur du console. Les paroles provenant de votre dispositif s'affichent sur l'écran du console.

Télécommande

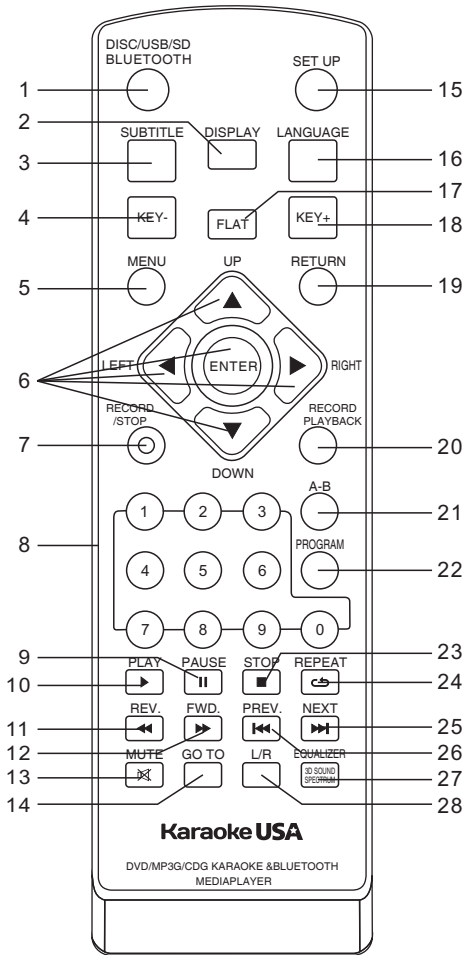

1. DISC/USB/SD/BLUETOOTH
2. Afficher
3. Sous-titre
4. Touche-
5. Menu
6. Bouton de haut/bas/gauche/droit/entrer
7. Enregistrer/arrêter
8. Clavier de numéros
9. Pause
10. Lire
11. Reculer
12. Avancer
13. Muet
14. Aller à
15. Configuration
16. Langages
17. Dessous du ton
18. Touche+
19. Retourner
20. Relecture d'un enregistrement
21. A-B
22. Programme
23. Arrêter
24. Répéter
25. Suivant
26. Précédent
27. égalisateur
28. G/D

Attentions:

1. Dans cet emploi de mode, les indicateurs de direction “◀▶▶▶▼” sur la télécommande sont les flèches de navigation.
2. Afin de manipuler les fonctions télécommandes, appuyer sur le bouton et entrer dans la mode DISC,SD,USB correspondante.

Manipulations Télécommandes

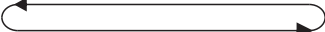
1. **DISC/USB/SD
BLUETOOTH**  ● Appuyer sur le bouton pour changer média dans [DISC->USB->SD->BLUETOOTH]. Appuyer et sélectionner. 

2. **DISPLAY**  ● Lors de la relecture, appuyer sur le bouton Affichage pour afficher la position horaire actuelle.

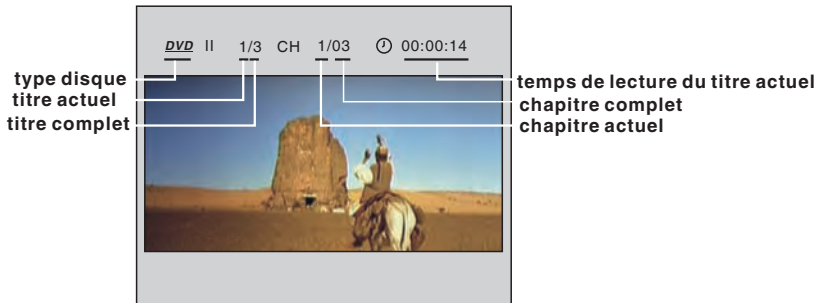

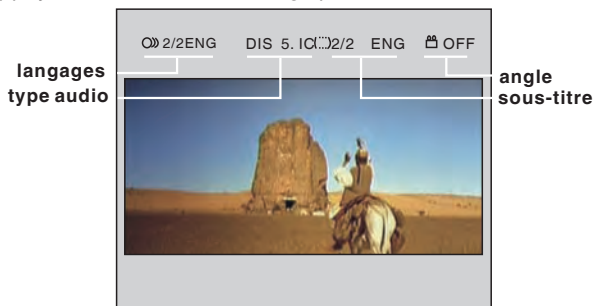

Appuyer sur le bouton Affichage pour afficher le menu d'audio et d'info sous-titre.



3. **SUBTITLE**  ● Appuyer le bouton pour afficher les sous-titres. (applicable seulement en film, selon la type disque ou le fichier téléchargé.)

4. **KEY-**  ● Baisser le ton.

5. **MENU**  ● Lors de la relecture DVD, appuyer sur le bouton menu pour retourner vers le menu programme. Attention: Cette fonction se réserve aux disques

6.  ● Et est utilisée pour naviguer dans un menu de sélection.

7. **RECORD
/STOP**  ● Enregistrer votre piste vocale et musicale dans la carte USB ou SD. (Attention: insérer impérativement la carte USB ou SD avant de commencer l'enregistrement. Les disques DVD ne peuvent pas être enregistrées.)

Manipulations Télécommandes

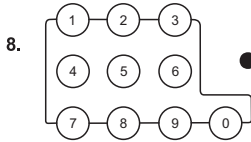

8. ● Pour relire ou programmer le numéro d'une piste spécifique.



- Appuyer sur le bouton Pause pour pauser lors de la relecture.



- Appuyer sur le bouton Lecture pour démarrer la lecture.



- Lors de la relecture CD/DVD, maintenir à appuyer pour scanner la réserve. Le console parcourt la disque à la vitesse de 2, 4, 8, 20 fois plus vite que la normale comme suit:



Appuyer sur le bouton PLAY Lecture pour reprendre la relecture normale.



- Lors de la relecture CD/DVD, maintenir à appuyer pour scanner vers l'avant. Le console parcourt la disque à la vitesse de 2, 4, 8, 20 fois plus vite que la normale comme suit:



Appuyer sur le bouton PLAY Lecture pour reprendre la relecture normale.



- Appuyer sur le bouton Muet pour arrêter la sortie audio.
● Appuyer sur le bouton Muet pour reprendre la sortie audio normale.



- Lors de la relecture, appuyer sur le bouton Aller à pour afficher la position horaire actuelle.

Entrer le numéro pour choisir le titre



Entrer le numéro pour choisir le temps de lecture.
Chapitre complet
Entrer le numéro pour choisir le chapitre



- Appuyer sur le bouton pour configurer la télévision selon votre besoin



- Sélectionner la langage de film







- Régler le ton en normal



- Augmenter le ton

Manipulations Télécommandes



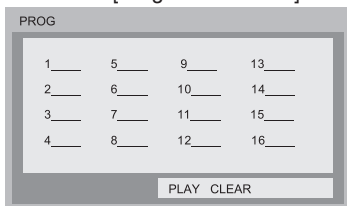

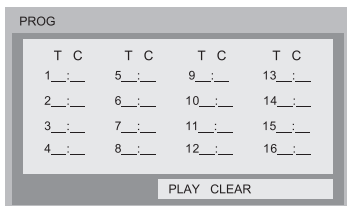

19.  ● Retourner vers l'écran menu lors de la relecture.
20.  ● Appuyer sur ce bouton pour écouter la musique vous avez juste enregistré.
21.  ● Appuyer A-B, puis sur A: répéter: A-, appuyer à nouveau sur B, puis la relecture est répétée en ces deux locations: répéter: A-B. Appuyer sur A-B le 3ème fois pour désactiver cette fonction et retourner à la relecture normale: répéter: désactiver.
22.  ● Cette fonction vous permet à écouter les pistes à l'ordre désiré.
Lors [PROGRAM] est allumé, appuyer sur le bouton Entrer pour afficher le [Program submenu]:



Entrer les numéros de pistes à l'ordre désiré.
Pour terminer, appuyer Lecture puis sur Entrer pour lire les pistes à l'ordre programmé. Sélectionner Vider puis sur Entrer pour supprimer tous les numéros.



Entrer les numéros de titre et chapitre à l'ordre désiré.
Puis appuyer sur Lecture et sur Entrer pour lire les chapitres à l'ordre fixé. Sélectionner Vider puis sur Entrer pour supprimer tous les numéros.

23.  ● Appuyer sur Arrête une fois lors de la relecture pour l'arrêter et maintenir sur le point.
● Appuyer sur Lecture pour reprendre la relecture à partir du point où il s'est arrêté.
● Appuyer sur Arrête deux fois pour arrêter la relecture complètement.
24.  ● Appuyer sur ce bouton pour répéter la relecture les sélectionnés.
L'écran s'affiche comme suite:
REP: [OFF] REP: [REP1] REP: [REP ALL]
25.  ● Appuyer sur Suivant pour passer au chapitre suivant ou la piste suivante.
26.  ● Appuyer sur Précédent pour passer au chapitre précédent ou la piste précédente.
27.  ● Cette touche se serve à configurer les diverses effets sonores de la musique.
28.  ● Activer la fonction multiplex, ce qui se change entre NORMAL (stéréo), L-chmonaural and R-ch MONAURAL.

Préparation de la télécommande

Installation des batteries

1. Ouvrir le couvercle

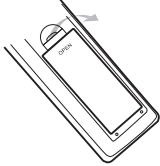

2. Insérer des batteries (AAA 1.5Vx2, non fournies)

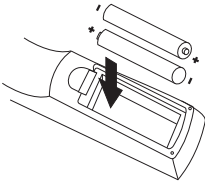

3. Refermer le couvercle

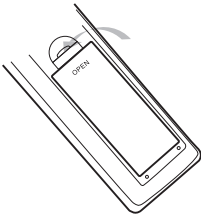

Usage de la télécommande

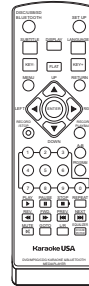
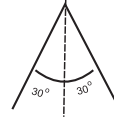
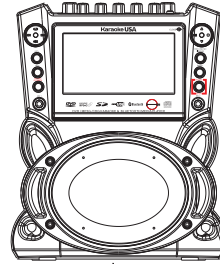

Attentions:

- Orienter la télécommande à la direction du capteur du console.
- Éviter la télécommande du chaleur extrême ou de l'humidité.
- Éviter de verser de l'eau ou d'autres objets humides sur la télécommande.
- Si vous comptez de ne pas utiliser ce console à long terme, retirer tous les batteries en dehors du compartiment de batteries.

Lecture d'un disque

Votre GF845 est compatible aux formats CD,CDG,MP3,MP3G et DVD.

1. Connecter le transformateur CA au console;

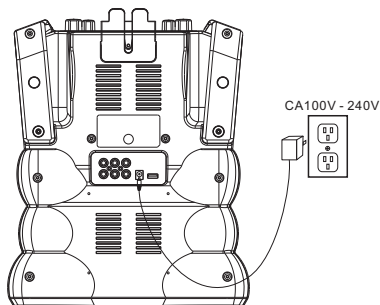

2. Mettre la disque dedans;

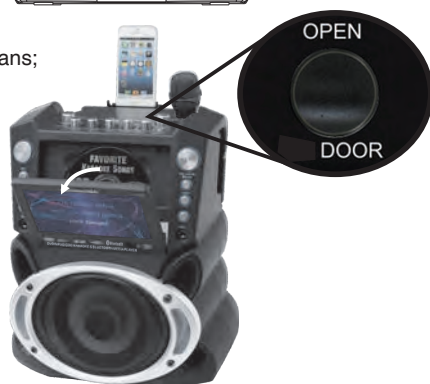

3. Refermer la porte CD;



4. Démarrer le console (mettre dans le mode DISC/USB/SD/BLUETOOTH) et sélectionner le mode "DISC", le témoin d'alimentation s'allume.

5. Appuyer sur le bouton Lecture pour démarrer la lecture de votre disque.

Lecture d'un disque MP3G et de la musique de format MP3G

A la connexion d'un disque MP3G, d'une carte SD ou bien d'une dispositif USB, l'écran s'affiche comme suite:

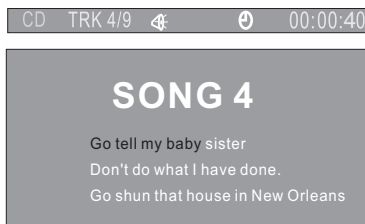
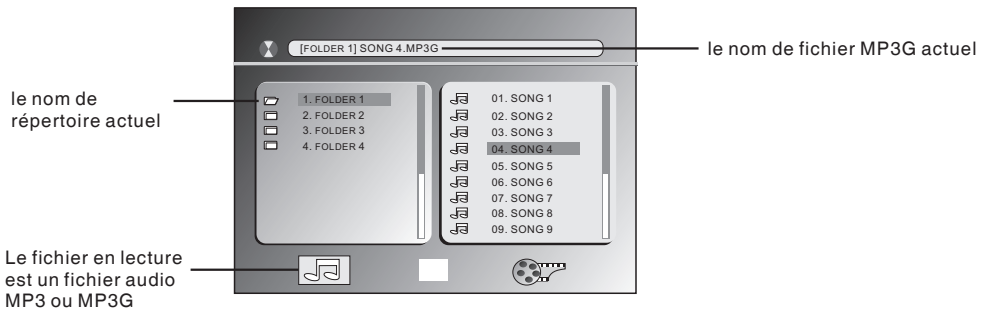

Appuyer sur le bouton ▲ ▼ pour sélectionner le fichier lors que le curseur s'affiche sur l'écran de fichier.
Appuyer sur Lecture pour lire le fichier actuellement sélectionné à l'aide du curseur.
Appuyer sur le bouton ◀ ▶ pour changer entre l'écran de répertoire et celui de fichier.

Attentions: Le console ne peut pas fonctionner correctement sous les conditions suivantes:

1. Le disque est rayé, endommagé ou sale.
2. Le format d'enregistrement n'est pas compatible avec le console.

Lecture de musique via Bluetooth

1. Appairer la Smart Phone à l'aide de Bluetooth :

- A. Démarrer le console puis sélectionner le mode DISC/USB/SD/BLUETOOTH.
- B. Sélectionner le mode Bluetooth mode à l'aide du bouton DISC/USB/SD/BLUETOOTH.

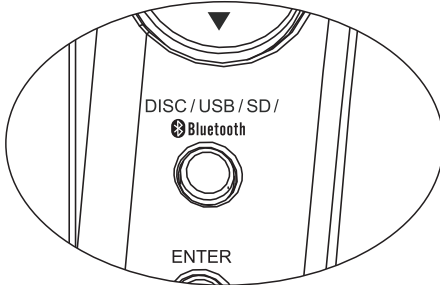

(sur le panneau de face ou sur la télécommande)

En mode Bluetooth, l'écran s'affiche: "BLUETOOTH NO CONNECTION"(BLUETOOTH EN CONNEXION).

2. Configurer votre dispositif pour "explorer" le console.

- A. Activer la fonction Bluetooth sur la dispositif smart.
- B. Cliquer "Setting" (configurations) puis sélectionner "Bluetooth"

3. Connecter la dispositif smart au console

- A. Votre dispositif smart retrouvera: GF845.
- B. Sélectionner GF845.
- C. Accepter l'appariement avec la dispositif smart.
- D. Lors de l'appariement entre les deux, l'écran s'affiche: "Bluetooth Connected" (Bluetooth Connecté) et il sonne un "beep".
- E. Si l'appariement est échouée, l'écran s'affiche: "BLUETOOTH NOT CONNECTION" (Connexion Bluetooth échouée) .
- F. Recommencer les "étapes 1,2 & 3"ci-dessous pour appairer avec succès.

4. Lecture audio via Bluetooth suite de l'appariement:

- A. Sélectionner les fichiers chansons que vous souhaitez lire de votre dispositif smart.
- B. Appuyer "▶||" pour les renvoyer au console via la connexion Bluetooth.
- C. Renvoyer toujours les fichiers chansons en plein volume provenant de la dispositif smart.
- D. Régler le volume principal du console au niveau agréable si nécessaire.
- E. La musique sera mis "en attente" automatiquement quand la dispositif smart reçoit un appel téléphonique à répondre. La musique continuera à la fin de l'appel.

5. Bluetooth ne transmet que d'audio. Les lyrics de la source musique transmis via Bluetooth ne s'affichent pas sur l'écran.

Lecture d'une carte SD et USB

Lecture de musique

Vérifier la musique (en format MP3,MP3G) est téléchargée dans votre carte SD ou USB avant la lecture. Relier la carte SC ou USB au console, appuyer sur “DISC/SD/USB/BLUETOOTH” pour sélectionner la dispositif désirée, puis l'écran s'affiche :

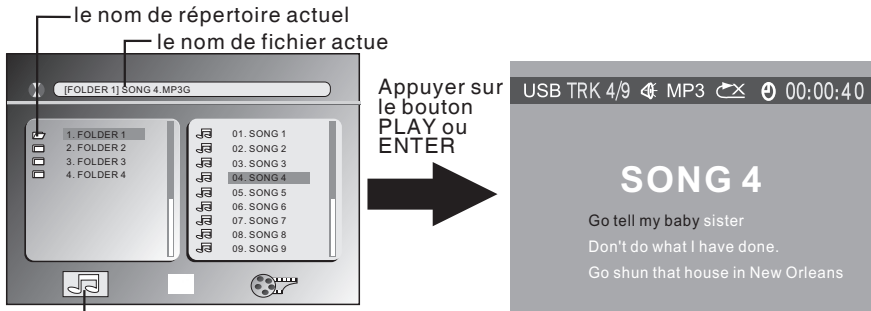

Ce cadre indique qu'il est en mode musique

Appuyer sur le bouton ∇ \blacktriangle pour sélectionner le fichier lors que le curseur s'affiche sur l'écran de fichier.
Appuyer sur ENTER ou PLAY pour lire le fichier actuellement sélectionné à l'aide du curseur.
Appuyer sur \blacktriangleleft \blacktriangleright pour changer entre l'écran de répertoire et celui de fichier.

Afficher des photos

Vérifier l'image (en format JPG) est téléchargée dans votre carte SD ou USB avant l'affichage. Et l'écran s'affiche :

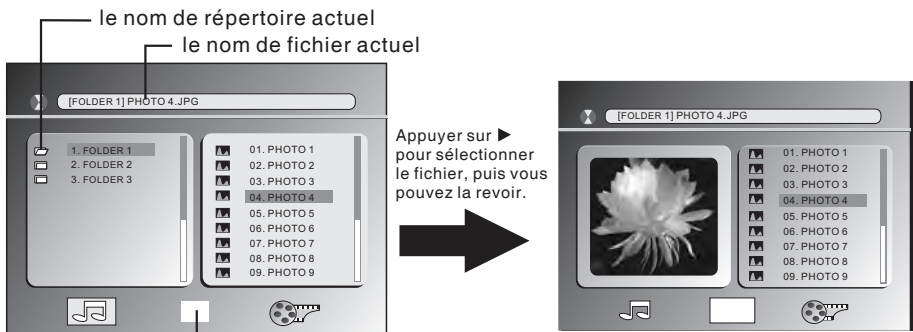

Ce cadre indique qu'il est en mode photo



Procédure de l'enregistrement

Avant l'enregistrement- Lisez attentivement

1. La source musique peut être CD, CDG, MP3 ou MP3G d'une disque, de la clé USB ou de la carte SD. Lors de la transmission de la source musique via la prise DVD ou AUX-in, il est impossible de faire l'enregistrement. Si la source musique se trouve dans la clé USB ou la carte SD, l'enregistrement se fait dans le même endroit.
2. Les enregistrements ne se font que dans la clé USB ou la carte SD, pas du disque. La clé USB et la carte SD doivent être formatées en FAT32 dans votre ordinateur. Afin d'effacer les enregistrements, il faut insérer la clé USB ou la carte SD dans votre ordinateur.
3. Lors qu'une clé USB et une carte SD sont reliées à l'ordinateur en même temps, l'enregistrement se fait par défaut sur la clé USB. Retirer la clé USB si vous avez besoin de faire l'enregistrement sur la carte SD.
4. **Chanter à la direction du haut du microphone, au lieu des côtés de celui. (voir l'image ci-contre) Les microphones sont unidirectionnels pour diminuer l'interférence ambiante. Chanter fort et clair à la direction du haut du microphone.**



Afin d'avoir le meilleur résultat d'enregistrement

1. **Régler le volume microphone à 70% ou plus haut. Le plus haut le volume microphone, la voix du chanteur soit enregistré le plus forte. Le volume musique enregistré est préréglé dans le console**
2. Régler le volume principal au niveau agréable à l'écoute.

Instructions d'enregistrement

1. Charger la source musique. Si la source musique est un disque, insérer aussi le clé USB et la carte SD.
2. Sélectionner la chanson dans le menu et appuyer sur Lecture.
3. Appuyer sur Enregistrer/Arrêter. La musique recommence depuis le début pour que le chanteur se prépare.
4. Lors que le chant se termine, appuyer sur Enregistrer/Arrêter pour arrêter l'enregistrement.
5. Appuyer sur Relecture pour écouter l'enregistrement.

Lors de l'enregistrement, l'écran s'affiche comme ci-dessous:

A. en mode MP3G

①. en lecture

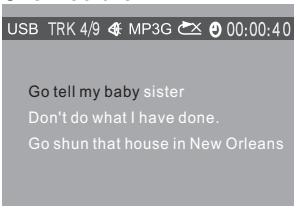

②. en enregistrement

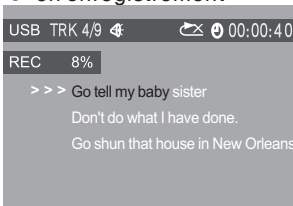

③. enregistrement terminé



B. en mode CDG

①. en lecture

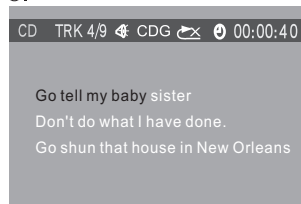

②. en enregistrement

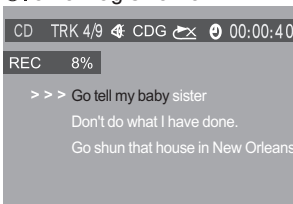

③. enregistrement terminé

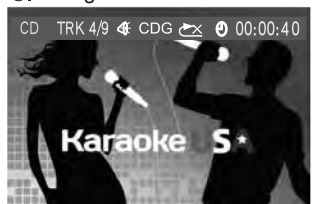

④.1. Appuyer sur "RECORD PLAYBACK" pour écouter la chanson vous avez juste enregistrée.

Relecture du fichier enregistré

Pour relire le fichier enregistré actuellement, il suffit d'appuyer sur le bouton "RECORD PLAYBACK" une fois après l'enregistrement. La dernière piste enregistrée sera lue.

Relire les enregistrements précédents

- A. Sélectionner le dossier Enregistrement, chercher la piste que vous souhaitez lire.
- B. L'écran s'affichent tous les numéros de piste, sélectionner le numéro piste de la chanson/voix enregistrée à l'aide du bouton navigation.
- C. Appuyer sur ENTER pour relire.

Attention:

1. **Afin d'améliorer votre enregistrement vocal, augmenter légèrement le volume principal, jusqu'à votre voix semblait plus claire et confortable.**
2. La fonction enregistrement de ce console n'enregistre que vos amusements et expériences karaokés pour réécouter et apprécier à l'avenir.
3. La qualité d'enregistrement de ce console a été prouvée positivement par les la plupart d'utilisateurs. Pourtant, il est possible que la qualité n'arrive pas à satisfaire certains utilisateurs plus exigeants, ni est comparable avec les enregistrements musicaux et les pistes sonores au niveau professionnel vendus publiquement sur le marché.

1. Configuration du système

Les options de la configuration du système s'affichent comme suit:

1.1 Système télévision

Sélectionner le système télévision à l'aide du bouton flèche haut/bas.

Il y a plusieurs systèmes de sortie TV à sélectionner: NTSC ,PAL, AUTO.

1.2 Économiseur d'écran

La fonction Économiseur d'écran est toujours allumée; lors que le console est en mode Arrête, s'il reste en Ouvert ou Pas disque pendent quelques minutes, un logo DVD s'affiche et se déplace sur l'écran.

1.3 Type de télévision

Selon la type de télévision, vous pouvez choisir 16:9,4:3LB ou 4:3 PS.

16:9 : L'image s'affiche en plein écran d'une télévision d'écran large.

4:3 PS: Panoramique et en balayage, l'image est coupée pour se déploie en plein écran.

4:3 LB: Boîte aux lettres, deux bandes noirs apparaîtraient sur le haut et le bas de l'écran.

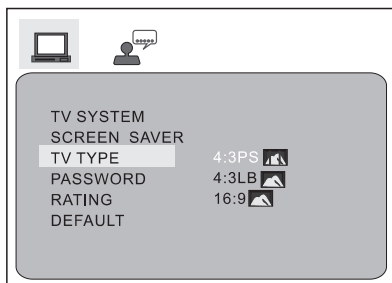

1.4 Mot de passe

L'option Mot de passe est initialement verrouillée, vous ne pouvez pas changer la limite d'évaluation ou changer le mot de passe. Afin d'activer l'évaluation, il faut activer d'abord le mode de Mot de passe. Si vous voulez changer la limite d'évaluation, vous devez entre le mot de passe en défaut, soit 0000 puis appuyer sur ENTER pour confirmer. Afin de changer le mot de passe, il faut saisir le mot de passe ancien, puis le nouveau. Saisir 4 chiffres (en tant que votre mot de passe). Souvenez vous bien votre mot de passe, car la configuration Défaut va tout faire retourner.

1.5 Évaluation

L'évaluation et un système du limite d'évaluation, ce que ressemble bien le classement des films. Il fonctionne avec les disques DVD destinés à l'évaluation. Il vous aide de contrôler les types DVD que votre famille regardent.

1.6 Défaut

L'option de configuration défaut va restaurer la configuration originale.

Si votre console ne fonctionne correctement, il est probable à cause des configurations incorrectes. Essayer la fonction de Restaurer la configuration originale pour voir s'il peut restaurer le status de bon fonctionnement.

2. Configuration Langage

L'option de Configuration Langage s'affichent comme suit:

2.1 OSD Language

Mettre en surbrillance l'option OSD LANGUAGE, puis appuyer sur les boutons Flèches pour sélectionner la langue OSD préférée. Appuyer sur ENTER pour confirmer, puis le langage va être configurée comme OSD Language.

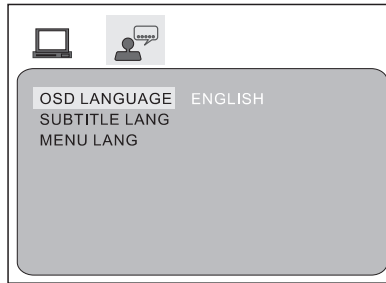

2.2 SUBTITLE LANG

Mettre en surbrillance l'option SUBTITLE LANG, puis appuyer sur les boutons Flèches pour sélectionner la langue sous-titre préférée. Appuyer ENTER pour confirmer. Si la disque en lecture dispose de cette langue, les sous-titres s'afficheront en cette langue.

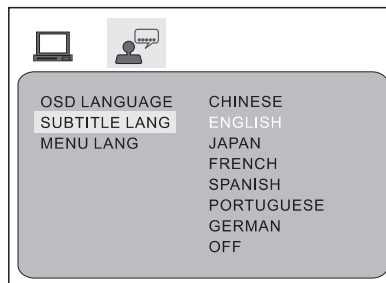

2.3 MENU LANG

Mettre en surbrillance l'option MENU LANG, puis appuyer sur les boutons Flèches pour sélectionner la langue menu préférée. Appuyer ENTER pour confirmer. Si la disque en lecture dispose de cette langue, le menu s'affichera en cette langue.

Attentions: Si la langue préférée n'est pas valable, le disque s'affichera en langue défaut.

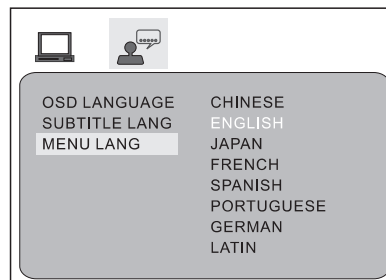

Spécifications

Spécification d'alimentation: CD 12V/2A

Puissance: 25 Watts

Sortie vidéo

1.0 V(p-p) / 75 Ω ,sync, polarité négative

Sortie audio

2.0 sortie canal

Sortie d'alimentation: 35W puissance de crête sortie

Distorsion de fréquence: 150HZ à 15KHZ

Rapport signal sur bruit: >90 dB

Taux d'harmoniques: <0.0025%

Accessoires

Transformateur CA x 1

Câblage RCA x 1

i-câble x 1

Télécommande x 1

Guide de l'utilisateur x 1

Carte de garantie x 1

Support de dispositif Smart x 1

Disque Demo MP3Gc x 2

Microphone x 2

Dépannage

	Symptôme	Problème possible	Solution
Général	pas de courant	prise de courant	vérifier tous sont bien connectées
		transformateur d'alimentation	
		cordon d'alimentation	
		interrupteur en position éteinte	vérifier si l'interrupteur est en mode "allumé" (en haut)
	en allumage mais sans réaction	réinitialisation est nécessaire	Eteindre le console puis rallumer
Microphone	volume trop bas	Configurations de volume microphone	Augmenter le volume microphone, surtout lors de l'enregistrement
Connexion télévision	Pas d'impage (ou son) sur la télévision	Connexion incorrecte du câble RCA	Vérifier si le câble RCA est connecté à la correcte entrée AV de votre télévision
		Configurations erronées de la télévision	Vérifier si la télévision est configurée au canal correct (vidéo 1, canal 1 etc.))
Lecture de disque	pas d'image affichée sur l'écran de console	pas de disque	insérer une disque
		disque tachée, voilée ou rayée	Vérifier si la disque est en bonnes conditions
		Type disque erronée	Le console peut lire les formats DVD, CD, CD+G, MP3+G
		Le console est configuré en mode AUX IN	Mettre le bouton de fonction en mode DISC/USB/SD

Dépannage

	Symptôme	Problème possible	Solution
Lecture USB & SD	pas de lecture	pas de fichiers ou le format de fichier erroné dans votre USB & SD	télécharger les fichiers dans votre dispositif et essayer des formats différents si nécessaire
	pas d'enregistrement	la mémoire dans USB et SD est pleine	Supprimer certains fichiers pour gagner d'espace pour l'enregistrement
	Ne fonctionne pas du tout	format erroné ou utilisé à terme trop long	sauvegarder vos fichiers dans l'ordinateur et formater la carte USB ou SD
Lecture en AUX IN	pas de musique	le câble AUX IN est connecté de façon erronée	Vérifier si le câble AUX IN est connecté à la correcte prise RCA à l'arrière
		le console est en mode DISC/USB/SD	Mettre le bouton de fonction en mode AUX IN
		Le volume est réglé trop bas dans votre dispositif smart et le console	augmenter le volume dans votre dispositif smart et le console
Bluetooth	pas d'appariement	en mode erroné	Mettre le bouton de fonction en mode DISC/USB/SD/ Bluetooth, et sélectionner le bouton de source en mode Bluetooth.
	pas de musique	Le console est configuré en mode AUX IN ou pas de connexion	Mettre le bouton de fonction en mode DISC/USB/SD/ Bluetooth, et sélectionner le bouton de source en mode Bluetooth, vérifier le Bluetooth et bien connecté
	volume de musique trop bas	Le volume est trop bas dans votre dispositif smart	augmenter le volume dans votre dispositif smart et le console

Précautions sur Carte SD

Carte SD

- * Utiliser une carte SD standardisée. La carte SD en mauvaise qualité résultera au fonctionnement défectueux du console.
- * Insérer doucement la carte SD en gardant la face avec l'étiquette vers le haut.

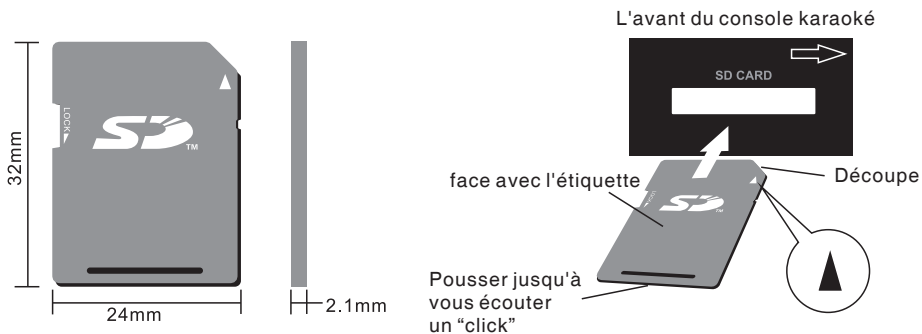

- * Type de carte compatible: carte SDHC, carte SD, carte miniSD, carte mini SDHC, carte microSD, carte microSDHC (besoin de carte miniSD, /carte miniSDHC/carte microSD/adapteur carte microSDHC)
- * Lors de l'utilisation d'une carte SD ou TF de taille mini, l'insérer d'abord dans un adaptateur avant l'application.

Karaoke USA

KARAOKE USA
1185 GOODEN CROSSING
LARGO, FL 33778 USA

SUPPORTS TECHNIQUES: WWW.KARAOKEUSA.COM/CS
TÉLÉCHARGEMENT DE CHANSONS: WWW.SINGTHEHITS.COM
DÉPARTEMENT DE VENTE: SALES@KARAOKEUSA.COM